

ADAX VPS10

Table of contents

1. Installation manual

Pages 2-3

2. BT thermostat user guide

Page 4 – NO

Page 5 – SE

Page 6 – FI

Page 7 – GB

Page 8 – DE

Page 9 – PT

Page 10 – LT

Page 11 – LV

Page 12 – EE

Page 13 – BG

Page 14 – GR

Page 15 – CZ

Page 16 – HU

Page 17 – HR

Page 18 – PL

Page 19 – SK

Page 20 – RO

Page 21 – RU

Page 22 – ES

Page 23 – IL

Page 24 – SI

Page 25 – IT

Page 26 – RS

Page 27 – NL

Page 28 – FR

3. Ecodesign information

Pages 29-34

4. Declaration of conformity

Page 35

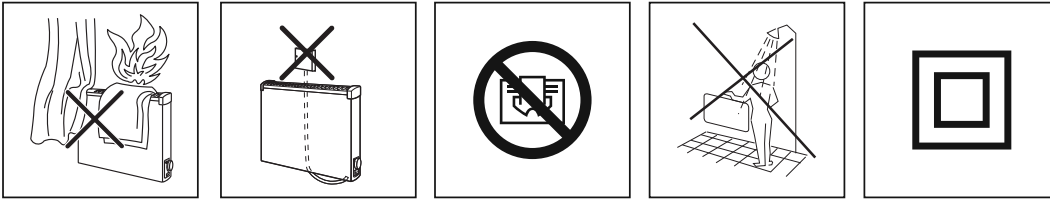

VPS10 Panel heater

VPS 10	Watts	A	D
VPS 10 04	400	320	388
VPS 10 06	600	474	542
VPS 10 08	800	628	648
VPS 10 10	1000	782	850

All measurements in millimetres

With extension wall brackets

Min 120

90

Min 480

310

Min 50

Min 120

105 - 130

Min 480

310

Min 50

Min 50

Extension brackets

Fit extension wall brackets to allow for connection box

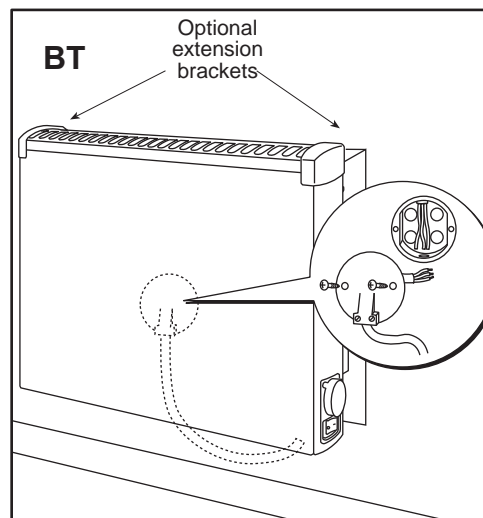
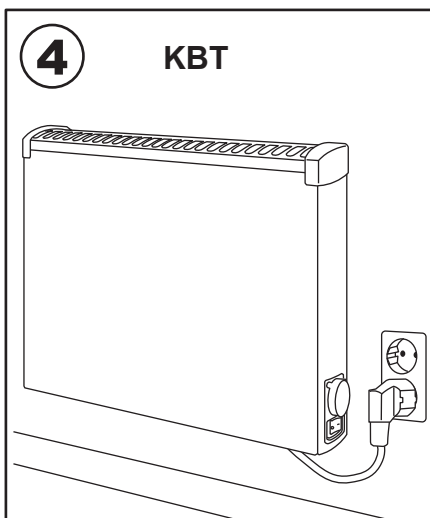
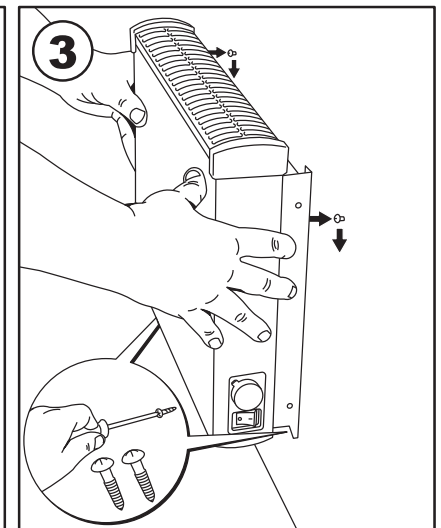
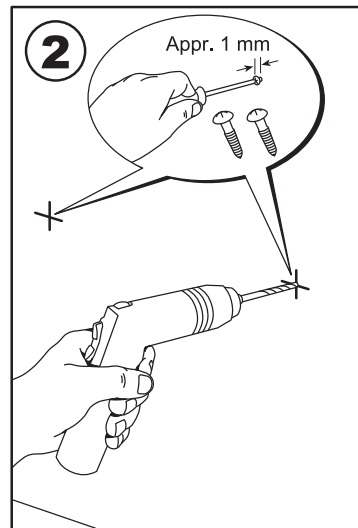
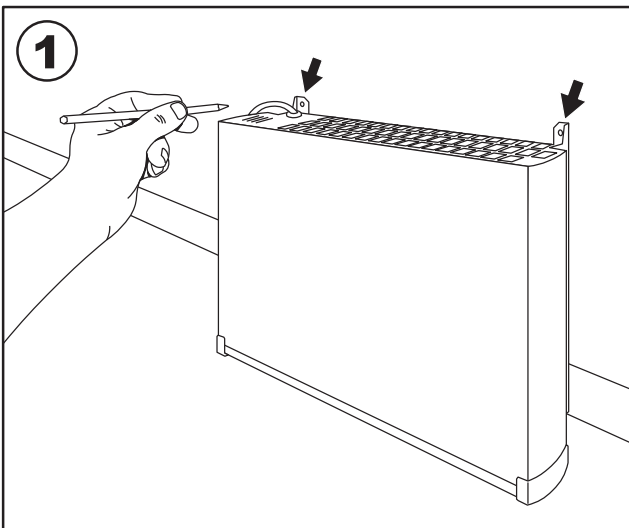

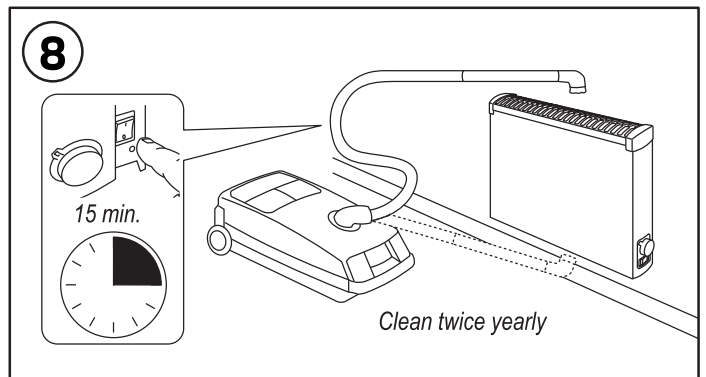
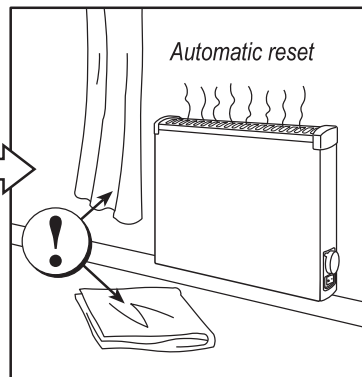
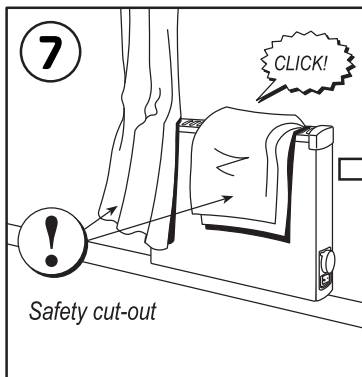
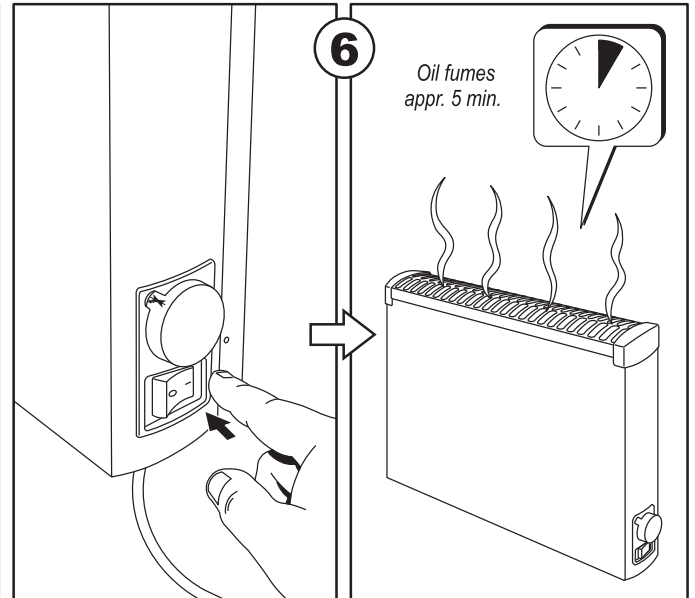
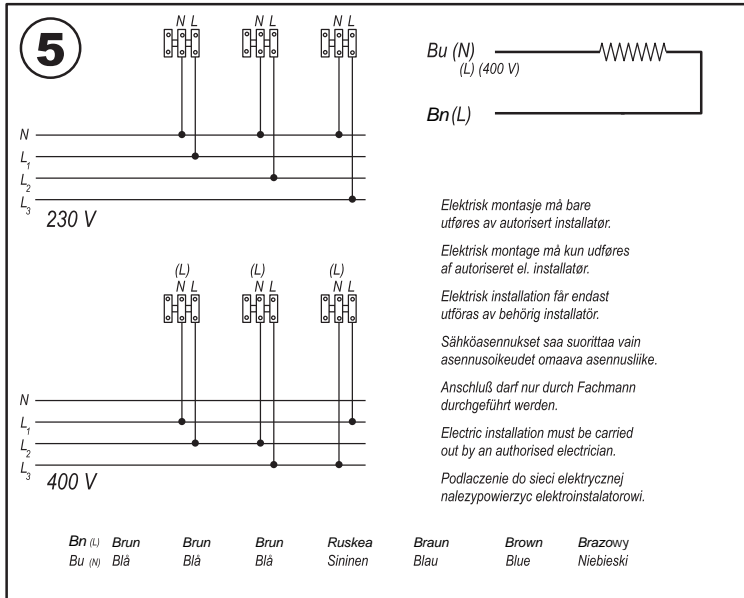

Generell oversikt

Når ovnen er slått på, er den klar for manuelt bruk, og er satt til 22 grader som standard

Hovedtrekkene

- Du kan vri temperaturhjulet til ønsket temperatur fra 5 til 35 grader.
- Lysdioden lyser konstant grønt når produktet er aktivt og avgir varme. Lysdioden lyser ikke når produktet ikke varmer, dvs. at innstilt ønsket temperatur er oppnådd.
- Hvis et strømbrydd oppstår, vil produktet varme opp i henhold til temperaturen angitt før strømbryddet når strømmen er tilbake.

Ingen andre funksjoner er tilgjengelige hvis produktet ikke er koblet til ADAX WiFi-applikasjonen.

Koble til ADAX WiFi-App

ADAX WiFi-applikasjonen er tilgjengelig i Apple- og Google-appbutikkene.

Trykk “+ Legg til enhet” i ADAX WiFi-appen, og trykk deretter “Neste”. Velg ikonet “Eco BT varmeapparat kun for Bluetooth” og følg instruksjonene i appen.

Vri temperaturhjulet til minimum- og maksimumposisjon flere ganger, inntil lysdioden begynner å blinke . Dette indikerer at produktet er klart for tilkobling.



Følg instruksjonene i appen etter at produktet er funnet.

Merk:

Hovedfunksjonen for ADAX WiFi-appen for dette produktet er å styre ukeplaner. Det er ikke mulig å styre produktets temperatur i applikasjonen.

Du må være innenfor Bluetooth-rekkevidde for å synkronisere ukeplaner og funksjoner, men ukeplanen/funksjonen som er aktivert i Appen, lagres i produktet og produktet vil følge ukeplanen uavhengig av Bluetooth's rekkevidde.

Lysdiode – Indikasjonsbetydninger

- - Hvis strømmen er på betyr ingen indikasjon at produktet er på og at ønsket temperatur er oppnådd.
- - Produktet varmer.
-  - Klar for tilkobling til ADAX WiFi-appen.
-  - Barnelåsfunksjon aktivert i appen.
-  - Tilbakestilling til fabrikkinnstillinger er aktivert.

Ekstra funksjoner

Tilbakestill ovnen til standard fabrikkinnstillinger

For å tilbakestille produktet til fabrikkinnstillinger roteres temperaturhjulet til minimum-maksimum-posisjon, flere ganger, inntil  indikasjon begynner å blinke.

24-timers beskyttelse i tilfelle strømbrydd når produktet har aktivert programmer i App

Ovnen vil opprettholde drift av den interne klokken i inntil 24 timer i tilfelle strømbrydd. Hvis strømbryddet varer i mer enn 24 timer vil termostaten gå tilbake til den sist innstilte temperaturen.

Adaptiv start - aktivert i App

Adaptiv start kan aktiveres hvis man ønsker at rommet skal være ferdig oppvarmet til et gitt klokkeslett. For eksempel, hvis du ønsker at temperaturen skal være 22 °C kl 9, vil ovnen lære seg når den må starte oppvarming for å oppnå 22 °C til ønsket tidspunkt.

Funksjon som registrerer et åpent vindu - aktivert i App

Funksjonen for åpent vindu registrerer om et vindu er åpent (dvs. den registrerer en rask endring i temperatur over en kort tidsperiode). Etter at produktet registrerer et åpent vindu, blir oppvarmingen automatisk slått av og endret til frostsikringsmodus ved å opprettholde en temperatur på 7 °C. Etter at vinduet er lukket, dvs. når temperaturen i området øker, vil ovnen automatisk gå tilbake til sist innstilte temperatur og eventuelt tilbake til ukeplanen hvis det er aktivert i appen.

Tastelås- aktivert i APP

Termostaten kan sikres mot uautorisert bruk av barn eller andre personer. Denne funksjonen kan slås på/av med ADAX WiFi-appen.

Allmän översikt

När radiatorn är påslagen är den klar att användas med manuell justering och den är inställd på 22 grader som standard.

Huvudfunktioner

- Du kan vrida temperaturvredet till en önskad temperatur inom ett intervall mellan 5 och 35 grader.
- ● Indikatorn aktiveras när produkten börjar värma. Om produkten inte värmer (går på tomgång) finns det ingen indikation ●
- Om strömavbrott inträffar under drift, när strömmen är tillbaka kommer produkten att värma enligt den temperatur som ställts in före strömavbrott.

Inga funktioner är tillgängliga om produkten inte är ansluten till ADAX WiFi-appen.

Anslutning till ADAX WiFi-appen

ADAX WiFi-appen finns i Apple och Google appbutiker.

I ADAX WiFi-appen tryck på + **Lägg till enhet** och tryck på **Nästa**. Välj ikonen **Eco BT Bluetooth endast radiator** och följ instruktionerna i appen.

Vrid vredet till minimum- och maximumlägen tills ☀ indikatorn börjar blinka. Detta indikerar att produkten är klar att ansluta. När produkten har hittats, följ instruktionerna i appen.

Obs!

Huvudfunktionen för ADAX WiFi-appen för denna radiator är att hantera scheman. Det går inte att styra produktens temperatur i appen.

Du måste vara inom räckhåll för Bluetooth för att synkronisera scheman och funktioner.

LED-indikationer

- - Tomgång (ingen indikation – tills omgivningstemperaturen sjunker).
- - Uppvärmning (tills omgivningstemperaturen ökar).
- ☀ - Redo att anslutas till ADAX WiFi-appen.
- - Barnlåset är aktiverat.
- ☀ ● - Fabriksåterställning är aktiverad.

Ytterligare funktioner

Återställ radiatorn till fabriksinställningarna

Om du vill återställa en produkt till fabriksinställningarna vrider du vredet till läget minimum-maximum tills ☀ ● indikationer börjar blinka.

24-timmars skydd vid strömavbrott

Radiatorn kommer att ha den interna klockan i drift i upp till 24 timmar i händelse av ett strömavbrott. Om strömavbrottet varar i mer än 24 timmar återgår termostaten till den senast använda temperaturen.

Adaptiv start (endast APP)

Den här funktionen når den temperatur som användaren har ställt in vid en viss tidpunkt. Om du till exempel vill att temperaturen kl. 9 ska vara 22 °C, kommer radiatorn att avgöra när den måste börja värma så att den når 22 °C vid önskad tidpunkt.

Funktion som identifierar ett öppet fönster (endast APP)

Funktionen för ett öppet fönster upptäcker om ett fönster är öppet (dvs. om temperaturen ändras snabbt på en kort tid). När radiatorn upptäcker ett öppet fönster stängs uppvärmningen av automatiskt och ändras till frostskyddsläge genom att hålla en temperatur på 7 °C. När fönstret är stängt, dvs. när temperaturen ökar i rummet, slår radiatorn automatiskt på det tidigare programmet eller bibehåller en permanent konstant temperatur.

Säkerhet mot obehörig användning av barn eller andra personer (endast APP)

Termostaten kan säkras mot obehörig användning av barn eller andra personer. Den här funktionen kan slås på/av med hjälp av ADAX WiFi-appen.

Yleiskatsaus

Kun lämmitin on kytketty päälle, se on valmis käytettäväksi käsikäyttöisenä lämmittimenä, ja se on oletusarvoisesti asetettu 22 asteeseen.

Tärkeimmät ominaisuudet

- Voit kiertää lämpötilan säädintä haluamallasi lämpötilalle 5-35 asteen välillä.
- ● ilmaisin aktivoituu, kun tuote alkaa lämmitä. Jos tuote ei kuumene (tyhjäkäynti), ei ole mitään merkkejä siitä. ●
- Jos sähkökatkos tapahtuu käytön aikana, kun virta palaa, tuote lämpenee ennen sähkökatkosta asetetun lämpötilan mukaisesti.

Toiminnot eivät ole käytettävissä, jos tuotetta ei ole yhdistetty ADAX WiFi -sovellukseen.

Yhteyden muodostaminen ADAX WiFi -sovellukseen

ADAX WiFi -sovellus on saatavilla Applen ja Googlen sovelluskaupoissa.

Paina ADAX WiFi -sovelluksessa "+Lisää laite" ja paina "Seuraava". Valitse "Eco BT Bluetooth only heater" -kuvake ja noudata sovelluksen ohjeita.

Kierrä säädintä minimi- ja maksimiasentoihin, kunnes ☀️ ilmaisin alkaa vilkkua. Tämä osoittaa, että tuote on valmis liitettäväksi. Kun tuote on löydetty, noudata hakemuksessa annettuja ohjeita.

Huomautus:

Tämän lämmittimen tärkein ADAX WiFi -sovelluksen toiminto on aikataulujen hallinta. Tuotteen lämpötilaa ei ole mahdollista säätää sovelluksessa.

Sinun on oltava Bluetooth-alueella, jotta voit synkronoida aikataulut ja ominaisuudet.

LED-merkkivalot

- - Tyhjäkäynti (ei näyttöä - kunnes ympäristön lämpötila laskee).
- - Lämmitys (kunnes ympäristön lämpötila nousee).
- ☀️ - Valmis liitettäväksi ADAX WiFi -sovellukseen.
- 🔵 - Lapsilukko on aktivoitu.
- ☀️ 🔵 - Tehdasasetusten palautus on aktivoitu.

Lisätoiminnot

Nollaa lämmittimen tehdasasetukset

Jos haluat palauttaa tuotteen tehdasasetukset, käännä säädintä minimi-maksimi-asentoon, kunnes ☀️ 🔵 merkki alkaa vilkkua.

24 tunnin suojaus sähkökatkoksen sattuessa

Lämmitin ylläpitää sisäisen kellon toimintaa jopa 24 tunnin ajan sähkökatkoksen sattuessa. Jos sähkökatkos kestää yli 24 tuntia, termostaatti palaa viimeksi käytettyyn lämpötilaan.

Mukautuva käynnistys (vain sovellus)

Tämä toiminto saavuttaa käyttäjän asettaman lämpötilan tiettyyn aikaan. Jos esimerkiksi haluat, että lämpötila kello 9 on 22 °C, lämmitin määrittää, milloin sen on aloitettava lämmitys, jotta lämpötila on 22 °C haluttuun aikaan.

Avoimen ikkunan tunnistustoiminto (vain sovellus)

Avoimen ikkunan toiminto havaitsee, onko ikkuna auki (eli se havaitsee nopean lämpötilan muutoksen lyhyessä ajassa). Kun lämmitin havaitsee avoimen ikkunan, lämmitys kytkeytyy automaattisesti pois päältä ja siirtyy jäätymisenestotilaan pitämällä lämpötilan 7 °C:ssa. Kun ikkuna on suljettu, eli kun lämpötila alueella nousee, lämmitin kytkee automaattisesti edellisen ohjelman päälle tai ylläpitää pysyvän vakio lämpötilan.

Suojaus lasten tai muiden henkilöiden luvattomalta käytöltä (vain sovellus).

Termostaatti voidaan suojata lasten tai muiden henkilöiden luvattomalta käytöltä. Tämä toiminto voidaan kytkeä päälle/pois ADAX WiFi -sovelluksen avulla.

General overview

Once the heater is powered on, it is ready to be used as a manually operated heater and is set to 22 degrees by default.

Main features

- You can rotate the temperature knob to the desired temperature within a range of 5 to 35 degrees.
- ● indicator will be activated once the product starts heating. If the product is not heating (idling), there is no indication ● .
- If power outage occurs during operation, once the power is back, product will heat according to the temperature which was set before the power outage.

No features are available if the product is not connected to the ADAX WiFi application.

Connecting to ADAX WiFi App

ADAX WiFi application is available in the Apple and Google app stores.

In the ADAX WiFi application press “+Add device”, and press “Next”. Select “Eco BT Bluetooth only heater” icon and follow the instructions in the application.

Rotate the knob to minimum and maximum positions until the ☀ indicator starts blinking. This will indicate that the product is ready to connect.

Once the product is found, follow the instructions in the application.

Note:

Main ADAX WiFi application function for this heater is to manage schedules. It is not possible to control the product temperature in the application.

You need to be within Bluetooth range to synchronize schedules and features.

LED indications

- - Idle (no indication - until ambient temperature drops).
- - Heating (until ambient temperature increases).
- ☀ - Ready to be connected in the ADAX WiFi application.
- 🔒 - Child lock is activated.
- ☀🔒 - Factory reset is activated.

Additional functions

Reset the heater to factory default settings

To reset a product to factory settings, rotate the knob to minimum-maximum position until ☀🔒 indication starts blinking.

24-hour protection in case of power outage

The heater will maintain the operation of the internal clock for up to 24 hours in case of power outage. If the power outage lasts for more than 24 hours, the thermostat will revert to the last used temperature.

Adaptive start (only APP)

This function reaches the temperature set by the user at a specific time. For example, if you want the temperature at 9 o'clock to be 22°C, the heater will determine when it has to start heating so that it reaches 22°C at the desired time.

Function detecting an open window (only APP)

The function of an open window detects if a window is open (i.e., it detects a rapid change in temperature in a short period of time). After the heater detects an open window, the heating is automatically turned off and changed to anti-freezing mode by maintaining a temperature of 7°C. After the window is closed, i.e., when the temperature in the area increases, the heater automatically turns the previous program on or maintains a permanent constant temperature.

Security against unauthorised use by children or other persons (only APP)

The thermostat may be secured against unauthorized use by children or other persons. This function can be turned on/off by using ADAX WiFi application.

Allgemeine Übersicht

Sobald die Heizung eingeschaltet ist, ist diese bereit als manuell betriebene Heizung genutzt zu werden und ist automatisch auf 22 °C eingestellt.

Haupteigenschaften

- Sie können den Temperaturregler innerhalb eines Bereichs von 5 bis 35 Grad auf die gewünschte Temperatur drehen.
- ● Anzeige wird aktiviert, sobald das Produkt mit dem Heizen beginnt. Wenn das Produkt nicht heizt (Leerlauf), er scheint ● keine Anzeige
- Im Falle eines Stromausfalls während des Betriebs, wird das Produkt, sobald der Strom wieder läuft, entsprechend der zuvor eingestellten Temperatur weiterheizen.

Keine der Funktionalitäten sind verfügbar, wenn das Produkt nicht mit der ADAX WiFi-App verbunden ist.

Verbindung mit der ADAX WiFi-App

Die ADAX WiFi-App ist in den App Stores von Apple und Google verfügbar.

In der ADAX Wifi-APP klicken Sie auf „+Gerät hinzufügen“ und dann „Weiter“. Wählen Sie das „Eco BT Bluetooth nur Heizung“ Symbol und befolgen Sie die Anleitungen in der App.

Drehen Sie den Temperaturregler auf die niedrigste und höchste Position bis die ☀ Anzeige zu blinken beginnt. Dies signalisiert, dass das Produkt bereit für die Verbindung ist.

Sobald das Gerät erkannt wurde, befolgen Sie die Anleitungen in der App.

Hinweis:

Die Hauptfunktion der ADAX WiFi-App für diese Heizung ist die Verwaltung der Zeitpläne. Mit dieser App ist es nicht möglich, die Produkttemperatur zu steuern.

Sie müssen sich innerhalb der Bluetooth-Reichweite befinden, um Zeitpläne und Funktionalitäten zu synchronisieren.

LED-Anzeige

- - Leerlauf (keine Anzeige - bis die Raumtemperatur abfällt).
- - Heizen (bis die Raumtemperatur ansteigt).
- ☀ - Bereit für Verbindung mit der ADAX Wifi-APP.
- - Kindersicherung aktiv.
- ☀ ● - Auf Werkseinstellung zurücksetzen aktiv.

Weitere Funktionalitäten

Setzen Sie die Heizung auf Werkseinstellungen zurück

Um das Produkt auf Werkseinstellungen zurückzusetzen, drehen Sie den Regler auf die niedrigste und höchste Position bis die ☀ ● Anzeige zu blinken beginnt.

24-Stunden-Schutz im Falle eines Stromausfalls

Im Falle eines Stromausfalls wird die Heizung die Funktion des internen Zeitgebers für bis zu 24 Stunden am Laufen halten. Sollte der Stromausfall länger als 24 Stunden andauern, wird sich das Thermostat auf die zuletzt verwendete Temperatur zurückstellen.

Adaptiver Start (nur APP)

Diese Funktion erreicht die vom Benutzer eingestellte Temperatur zu einem bestimmten Zeitpunkt. Möchten Sie beispielsweise um 9:00 Uhr eine Temperatur von 22 °C haben, wird die Heizung bestimmen, wann sie mit dem Heizen beginnen muss, um zum gewünschten Zeitpunkt die 22 °C zu erreichen.

Erkennen eines offenen Fensters (nur APP)

Die Funktion „offenes Fenster“ erkennt, wenn ein Fenster geöffnet ist (d. h. sie erkennt eine schnelle Temperaturveränderung in einer kurzen Zeitspanne). Nachdem die Heizung ein offenes Fenster erkannt hat, wird der Heizvorgang automatisch abgeschaltet und in den Frostschutzmodus gewechselt, bei dem eine Temperatur von 7 °C beibehalten wird. Wird das Fenster geschlossen, also wenn die Temperatur im näheren Bereich ansteigt, schaltet die Heizung automatisch das vorherige Programm ein oder behält dauerhaft eine konstante Temperatur bei.

Sicherheit gegen unbefugte Nutzung durch Kinder oder andere Personen (nur APP)

Das Thermostat kann gegen die unbefugte Nutzung durch Kinder oder andere Personen gesichert werden. Diese Funktion kann über die ADAX WiFi-App ein-/ausgeschaltet werden.

Visão geral

Assim que o aquecedor for ligado, está pronto para ser utilizado como um aquecedor operado manualmente e está, por norma, ajustado para 22 graus.

Principais funções

- Pode rodar o botão da temperatura para a temperatura desejada dentro de um intervalo entre 5 e 35 graus.
- ● O indicador será ativado assim que o aparelho começar a aquecer. Se o aparelho não estiver a aquecer (inativo), não há indicação. ●
- Caso ocorra uma falha de energia durante o funcionamento, assim que a energia voltar, o aparelho aquecerá de acordo com a temperatura que estava definida antes da falha de energia.

Não estará disponível qualquer função se o aparelho não estiver ligado à aplicação ADAX WiFi.

Ligar à aplicação ADAX WiFi

A aplicação ADAX WiFi está disponível nas app stores da Apple e da Google.

Na aplicação ADAX WiFi prima “+Adicionar dispositivo”, e prima “Seguinte”. Selecione o ícone “Apenas aquecedor Eco BT Bluetooth” e siga as instruções na aplicação.

Rode o botão para as posições mínima e máxima até que o indicador  comece a piscar. Isto indica que o aparelho está pronto para ser emparelhado.



Assim que o aparelho for encontrado, siga as instruções na aplicação.

Nota:

A principal função da aplicação ADAX WiFi para este aquecedor é gerir horários. Não é possível controlar a temperatura do aparelho na aplicação.

É necessário estar no alcance do Bluetooth para sincronizar horários e funções.

Indicações LED

- - Inativo (sem indicação – até que a temperatura ambiente baixe).
- - Aquecimento (até que a temperatura ambiente aumente).
-  - Pronto para se ligar à aplicação ADAX WiFi.
-  - O bloqueio infantil está ativado.
-  - A reposição das definições de fábrica está ativada.

Funções adicionais

Repor as definições de fábrica do aquecedor

Para repor as definições de fábrica do aquecedor, rode o botão para as posições mínima-máxima até que a indicação  comece a piscar.

Proteção 24 horas no caso de uma falha de energia

O aquecedor manterá o funcionamento do relógio interno até 24 horas no caso de uma falha de energia. Se a falha de energia durar mais de 24 horas, o termostato reverte para a última temperatura utilizada.

Início adaptativo (apenas aplicação)

Esta função atinge a temperatura definida pelo utilizador num horário específico. Por exemplo, caso deseje que a temperatura às 09:00 seja 22°C, o aquecedor determinará quando tem de começar a aquecer para atingir os 22°C à hora desejada.

Função de deteção de uma janela aberta (apenas aplicação)

Esta função deteta se uma janela está aberta (por exemplo, deteta uma mudança rápida de temperatura num curto período de tempo). Após o aquecedor detetar uma janela aberta, o aquecimento é desligado automaticamente e muda para o modo anticongelante mantendo uma temperatura de 7°C. Após a janela ser fechada, por exemplo, quando a temperatura na área aumenta, o aquecedor liga automaticamente o programa anterior ou mantém uma temperatura constante.

Segurança contra a utilização não autorizada por crianças ou outras pessoas (apenas aplicação)

O termostato pode ser protegido contra a utilização não autorizada por crianças ou outras pessoas. Esta função pode ser ligada/desligada utilizando a aplicação ADAX WiFi.

Apžvalga

Ijungus radiatorių, jį galima naudoti kaip rankiniu būdu valdomą radiatorių. Pagal numatytuosius nustatymus, nustatyta 22 laipsnių temperatūra.

Pagrindinės funkcijos

- Temperatūros rankenėle galite nustatyti norimą temperatūrą nuo 5 iki 35 laipsnių.
- ● indikatorius švies, kai prietaisas pradės šildyti aplinką. Jei prietaisas nešildo (budėjimo režimas), nešviečia joks indikatorius. ●
- Jei darbo metu nutrūksta elektros energijos tiekimas, vėl pradėjus tiekti elektros energiją, prietaisas šildys iki tos temperatūros, kuri buvo nustatyta prieš nutrūkstant elektros energijos tiekimui.

Jei prietaisas neprijungtas prie „ADAX WiFi“ programos, nepasiekiamos jokios funkcijos.

Prijungimas prie „ADAX WiFi“ programos

„ADAX WiFi“ programą galite atsisiųsti „Apple“ ir „Google“ programų parduotuvėse.

„ADAX WiFi“ programoje spustelėkite „+Add device“ (pridėti įrenginį), tada spustelėkite „Next“ (toliau). Pasirinkite piktogramą „Eco BT Bluetooth only heater“ ir vykdykite programoje pateiktus nurodymus.

Sukite rankenėlę į mažiausią ir didžiausią padėtį, kol  indikatorius pradės mirksėti. Mirksintis indikatorius rodo, kad prietaisas paruoštas prijungti.



Aptikus prietaisą, vadovaukitės programoje pateiktais nurodymais.

Pastaba.

Pagrindinė šio radiatoriaus programos „ADAX WiFi“ funkcija yra valdyti veikimo tvarkaraščius. Programoje negalima valdyti prietaiso temperatūros.

Norint sinchronizuoti tvarkaraščius ir funkcijas, reikia būti „Bluetooth“ veikimo zonoje.

LED indikatoriai

- - Ramybės būsena (indikatoriai nešviečia, kol aplinkos temperatūra nesumažėja).
- - Šildymas (kol aplinkos temperatūra pakyla).
-  - Paruošta prijungti prie „ADAX WiFi“ programos.
-  - Suaktyvintas užraktas nuo vaikų.
-  - Suaktyvintas gamyklinis atkūrimas.

Papildomos funkcijos

Radiatoriaus gamyklinių nustatymų atkūrimas

Norėdami atkurti prietaiso gamyklinius nustatymus, sukite rankenėlę į mažiausią–didžiausią padėtį, kol pradės mirksėti  indikatorius.

24 valandų apsauga nutrūkus elektros energijos tiekimui

Nutrūkus elektros energijos tiekimui, radiatorius išlaikys vidinio laikrodžio veikimą iki 24 valandų. Jei elektros energijos tiekimas nutrūksta ilgiau nei 24 valandas, termostatas grįš prie paskutinės naudotos temperatūros.

Adaptyvusis paleidimas (tik programoje)

Ši funkcija padeda pasiekti naudotojo nustatytą temperatūrą tam tikru laiku. Pavyzdžiui, jei norite, kad 9 val. temperatūra būtų 22 °C, radiatorius nustatys, kada jis turi pradėti šildyti, kad reikiamu laiku pasiektų 22 °C temperatūrą.

Atviro lango aptikimo funkcija (tik programoje)

Atviro lango funkcija nustato, ar langas atidarytas (t. y. aptinka greitą temperatūros pokytį per trumpą laiką). Radiatoriui aptikus atidarytą langą, šildymas automatiškai išjungiamas ir perjungiamas į apsaugos nuo užšalimo režimą, palaikant 7 °C temperatūrą. Uždarius langą, t. y. padidėjus temperatūrai patalpoje, prietaisas automatiškai įjungia ankstesnę programą arba palaiko nuolatinę pastovią temperatūrą.

Apsauga nuo vaikų ar kitų asmenų neleistino naudojimo (tik programoje)

Termostatas gali būti apsaugotas nuo neleistino vaikų ar kitų asmenų naudojimo. Šią funkciją galima įjungti ir (arba) išjungti „ADAX WiFi“ programoje.

Vispārīgs pārskats

Pēc sildītāja ieslēgšanas tas ir gatavs lietošanai kā manuāli darbināms sildītājs ar sākotnējo iestatījumu 22 grādiem.

Galvenās funkcijas

- Varat pagriezt temperatūras pogu pret vajadzīgo temperatūru diapazonā no 5 līdz 35 grādiem.
- ● indikators izgaismosies, tiklīdz ierīce sāks sildīšanu. Ja ierīce nesilda (brīvgaitā), nav izgaismots indikators ●
- Ja darbināšanas laikā notiek elektroenerģijas padeves pārtraukums, pēc strāvas padeves atjaunošanās ierīce sildīs tādā temperatūrā, kāda bija iestatīta pirms elektroenerģijas padeves pārtraukuma.

Ja ierīce nav savienota ar lietotni "ADAX WiFi", nav pieejamas nekādas funkcijas.

Savienošana ar lietotni "ADAX WiFi"

Lietotne "ADAX WiFi" ir pieejama "Apple" un "Google" lietotņu veikalos.

Lietotnē "ADAX WiFi" piespiediet "+Add device" (Pievienot ierīci) un tad piespiediet "Next" (Tālāk). Izvēlieties ikonu "Eco BT Bluetooth only heater" (tikai "Eco BT Bluetooth" sildītājs) un rīkojieties atbilstoši norādījumiem lietotnē.

Pagrieziet pogu pret minimālo un maksimālo pozīciju, līdz sāk mirgot indikators ☀️. Tas parāda, ka ierīce ir gatava savienošanai. Kad ierīce ir atrasta, rīkojieties atbilstoši norādījumiem lietotnē.

Piezīme –

lietotnes "ADAX WiFi" galvenā funkcija šajā sildītājā ir pārvaldīt grafikus. Šajā lietotnē var regulēt ierīces temperatūru.

Lai sinhronizētu grafikus un funkcijas, jums jāatrodas "Bluetooth" savienojuma zonā.

LED indikatori

- – dīkstāve (Indikators nav izgaismots, līdz vides temperatūra krītas).
- – sildīšana (līdz vides temperatūra paaugstinās).
- ☀️ – gatavs savienošanai ar lietotni "ADAX WiFi".
- – ir ieslēgts bērnu drošības slēdzis.
- ☀️ ● – aktivizēta rūpnīcas iestatījumu atjaunošana.

Papildu funkcijas

Sildītāja sākotnējo rūpnīcas iestatījumu atiestatīšana

Lai ierīcei atiestatītu rūpnīcas iestatījumus, pagrieziet pogu pret minimālo-maksimālo iestatījumu, līdz ☀️ ● indikators sāk mirgot.

24 stundu aizsardzība elektroenerģijas padeves pārtraukuma gadījumā

Elektroenerģijas padeves pārtraukuma gadījumā sildītājs uzturēs iekšējā pulksteņa darbību 24 stundas. Ja elektroenerģijas padeves pārtraukums būs ilgāks par 24 stundām, termostats atgriezīsies pie pēdējās izmantotās temperatūras.

Pielāgotā palaišana (tikai lietotnē)

Šī funkcija ļauj noteiktā laikā sasniegt lietotāja iestatīto temperatūru. Piemēram, ja vēlaties, lai 9.00 telpas temperatūra būtu 22 °C, sildītājs noteiks, kad tam jāsāk sildīšana, lai vajadzīgajā laikā tas sasniegtu 22 °C temperatūru.

Funkcija atvērta loga noteikšanai (tikai lietotnē)

Funkcija atvērta loga noteikšanai nosaka to, ka ir atvērts logs (t.i., konstatē straujas temperatūras izmaiņas īsā laikā). Ja sildītājs ir konstatējis, ka ir atvērts logs, sildīšana tiek automātiski izslēgta, un tiek ieslēgts pretaizsalšanas režīms, uzturot 7 °C temperatūru. Pēc loga aizvēršanas, t.i., kad temperatūra šajā zonā pieaug, sildītājs automātiski ieslēdz iepriekš iestatīto programmu vai uztur pastāvīgu, nemainīgu temperatūru.

Aizsardzība pret neatļautu lietošanu bērniem vai citām personām (tikai lietotnē)

Termostatam var ieslēgt aizsardzību pret neatļautu lietošanu bērniem vai citām personām. Šo funkciju var ieslēgt / izslēgt, izmantojot lietotni "ADAX WiFi".

Ülevaade

Kui kütteseade on sisse lülitatud, on see manuaalseks kasutamiseks valmis ja vaikimisi 22 kraadi peale seadistatud.

Põhiomadused

- Temperatuuriregulaatori nuppu saab pöörata soovitud temperatuurile vahemikus 5 kuni 35 kraadi.
- ● indikaator aktiveerub, kui seade hakkab kuumenema. Kui seade ei kuumene (tühikäigul), siis indikaator ● ei põle.
- Kui töö ajal tekib elektrikatkestus, siis pärast elektri taastumist hakkab seade kuumenema vastavalt enne elektrikatkestust määratud temperatuurile.

Kui seade ei ole ADAX WiFi rakendusega ühendatud, ei ole funktsioonid saadaval.

ADAX WiFi rakendusega ühendamine

ADAX WiFi rakendus on saadaval Apple'i ja Google'i rakenduste kauplustes.

ADAX WiFi rakenduses vajutage „+Add Device“ (Lisa seade) ja vajutage „Next“ (Edasi). Valige ikoon „Eco BT Bluetooth only heater“ (Ainult Bluetoothi kaudu) ja järgige rakenduses toodud juhiseid.

Pöörake nuppu miinimum- ja maksimumasenditesse, kuni ☀ indikaator hakkab vilkuma. See näitab, et seade on ühendamiseks valmis.

Kui seade on leitud, järgige rakenduses toodud juhiseid.

Märkus:

Selle kütteseadme ADAX WiFi rakenduse põhifunktsioon on ajakavade haldamine. Seadme temperatuuri ei ole võimalik rakendusest reguleerida.

Ajakavade ja funktsioonide sünkroniseerimiseks peate olema Bluetoothi ulatuses.

LED-märgutuled

- - Tühikäik (indikaator ei põle – kuni ümbritsev temperatuur langeb).
- - Kuumutamine (kuni ümbritsev õhutemperatuur tõuseb).
- ☀ - Valmis ADAX WiFi rakenduses ühendamiseks.
- - Lapselukk on aktiveeritud.
- ☀ ● - Tehaseseade lähtestamine on aktiveeritud.

Lisafunktsioonid

Kütteseadme lähtestamine tehase vaikeseadetele

Seadme tehaseseadetele lähtestamiseks keerake nupp miinimumi-maksimumi asendisse, kuni ☀ ● indikaator hakkab vilkuma.

24-tunnine kaitse elektrikatkestuse korral

Elektrikatkestuse korral hoiab kütteseade sisemist kella töös kuni 24 tundi. Kui elektrikatkestus kestab üle 24 tunni, naaseb termostaat viimati kasutatud temperatuurile.

Adaptiivne käivitamine (ainult rakenduses)

See funktsioon saavutab kasutaja määratud temperatuuri valitud ajal. Näiteks kui soovite, et kell 9 oleks temperatuur 22 °C, määrab kütteseade, millal tuleb alustada soojendamist, et saavutada soovitud ajaks 22 °C.

Avatud akna tuvastamise funktsioon (ainult rakenduses)

Avatud akna tuvastamise funktsioon tuvastab, kui aken on avatud (st tuvastab lühikese aja jooksul kiire temperatuurimuutuse). Kui kütteseade tuvastab avatud akna, lülitub soojendus automaatselt välja ja seade lülitub külmumisvastasele režiimile, hoides temperatuuri 7 °C. Pärast akna sulgemist, st kui temperatuur ruumis tõuseb, lülitab seade automaatselt eelmise programmi sisse või säilitab olemasolevat temperatuuri.

Kaitse laste või muude isikute loata kasutamise eest (ainult rakenduses)

Termostaadi võib lukustada, et lapsed ega teised isikud ei saaks seda kasutada. Seda funktsiooni saab sisse/välja lülitada ADAX WiFi rakendusest.

Общ преглед

След като нагревателят се включи, той е готов за използване като нагревател с ръчно управление и е настроен на 22 градуса по подразбиране.

Основни функции

- Можете да завъртите копчето за температура до желаната температура в диапазон от 5 до 35 градуса.
- ● индикаторът ще се активира, след като уредът започне да отоплява. Ако уредът не отоплява (работи на празен ход), ● няма индикация .
- Ако възникне прекъсване на електрозахранването по време на работа, след като захранването се възстанови, продуктът ще отоплява според температурата, която е била зададена преди прекъсването на захранването.

Няма достъпни функции, ако уредът не е свързан към приложението ADAX WiFi.

Свързване с приложението ADAX WiFi

Приложението ADAX WiFi е достъпно в магазините с приложения на Apple и Google.

В приложението ADAX WiFi натиснете „+Add device“ (+Добавяне на устройство) и след това „Next“ (Напред). Изберете иконата „Eco BT Bluetooth only heater“ (Само Bluetooth нагревател Eco BT).

Завъртете копчето до минимална и максимална позиция, докато индикаторът ☀ започне да мига. Това ще покаже, че уредът е готов за свързване.

След намиране на уреда следвайте инструкциите в приложението.

Забележка:

Основната функция на приложението ADAX WiFi за този нагревател е управление на графици. Не е възможно контролиране на температурата на уреда с приложението.

Трябва да сте в обхвата на Bluetooth, за да синхронизирате графици и функции.

LED индикации

- - На празен ход (няма индикация – докато околната температура падне).
- - Нагриване (докато околната температура се увеличи).
- ☀ - Готов за свързване в приложението ADAX WiFi.
- - Активирано е заключване за деца.
- ☀ ● - Активирано е фабрично нулиране.

Допълнителни функции

Нулиране на нагревателя до фабричните настройки по подразбиране

За да нулирате уреда до фабричните настройки, завъртете копчето до минимално-максимално положение, докато индикацията ☀ ● започне да мига.

24-часова защита при прекъсване на електрозахранването

Нагревателят ще поддържа работата на вътрешния часовник до 24 часа в случай на прекъсване на захранването. Ако прекъсването на захранването продължи повече от 24 часа, термостатът ще се върне към последната използвана температура.

Адаптивно стартиране (само приложението)

Тази функция достига зададената от потребителя температура в определено време. Например, ако искате температурата в 9 часа да бъде 22°C, нагревателят ще определи кога трябва да започне да загрева, така че да достигне 22°C в желаното време.

Функция за откриване на отворен прозорец (само приложението)

Функцията за отворен прозорец засича дали има отворен прозорец (т.е. засича бърза промяна на температурата за кратък период от време). След като нагревателят засече отворен прозорец, отоплението автоматично се изключва и преминава в режим против замръзване, като поддържа температура от 7°C. След затваряне на прозореца, т.е. когато температурата в зоната се повиши, нагревателят автоматично включва предишната програма или поддържа постоянна температура.

Защита срещу неразрешено използване от деца или други лица (само приложението)

Термостатът може да бъде защитен срещу неотризирана употреба от деца или други лица. Тази функция може да се включва/изключва с помощта на приложението ADAX WiFi.

Γενική περιγραφή

Μόλις ενεργοποιηθεί ο θερμαντήρας, είναι έτοιμος να χρησιμοποιηθεί ως θερμαντήρας που ρυθμίζεται με το χέρι και έχει ρυθμιστεί από προεπιλογή στους 22 βαθμούς.

Κύρια χαρακτηριστικά

- Μπορείτε να γυρίσετε το κουμπί θερμοκρασίας στην επιθυμητή θερμοκρασία εντός εύρους 5 έως 35 βαθμών.
- ● ένδειξη θα ενεργοποιηθεί μόλις το προϊόν αρχίσει να θερμαίνει. Εάν το προϊόν δεν θερμαίνει (είναι σε αδράνεια), δεν ● ένδειξη υπάρχει.
- Εάν κατά τη λειτουργία παρουσιαστεί διακοπή ρεύματος, όταν επανέλθει η τροφοδοσία, το προϊόν θα θερμαίνει βάσει της θερμοκρασίας που είχε ρυθμιστεί πριν από τη διακοπή ρεύματος.

Δεν υπάρχουν διαθέσιμες λειτουργίες εάν το προϊόν δεν είναι συνδεδεμένο στην εφαρμογή ADAX WiFi.

Σύνδεση στην εφαρμογή ADAX WiFi

Η εφαρμογή ADAX WiFi είναι διαθέσιμη στα καταστήματα εφαρμογών Apple και Google.

Στην εφαρμογή ADAX WiFi πατήστε «+Προσθήκη συσκευής» και μετά πατήστε «Επόμενο». Επιλέξτε το εικονίδιο "Eco BT Bluetooth only heater" και ακολουθήστε τις οδηγίες στην εφαρμογή.

Περιστρέψτε το κουμπί στην ελάχιστη και στη μέγιστη θέση μέχρι η ένδειξη ☀ να αρχίσει να αναβοσβήνει. Αυτό σημαίνει ότι το προϊόν είναι έτοιμο για σύνδεση.

Μόλις εντοπιστεί το προϊόν, ακολουθήστε τις οδηγίες στην εφαρμογή.

Σημείωση:

Η κύρια λειτουργία εφαρμογής ADAX WiFi για αυτόν τον θερμαντήρα είναι η διαχείριση χρονοδιαγραμμάτων. Δεν είναι δυνατόν να ελέγξετε τη θερμοκρασία του προϊόντος στην εφαρμογή.

Πρέπει να βρίσκεστε εντός της εμβέλειας Bluetooth για να συγχρονίσετε χρονοδιαγράμματα και λειτουργίες.

Ενδείξεις LED

- - Αδράνεια (καμία ένδειξη - μέχρι να πέσει η θερμοκρασία περιβάλλοντος).
- - Θέρμανση (μέχρι να αυξηθεί η θερμοκρασία περιβάλλοντος).
- ☀ - Έτοιμο για σύνδεση στην εφαρμογή ADAX WiFi.
- - Το κλείδωμα για παιδιά είναι ενεργοποιημένο.
- ☀ ● - Η επαναφορά εργοστασιακών ρυθμίσεων είναι ενεργοποιημένη.

Συμπληρωματικές λειτουργίες

Επαναφορά του θερμαντήρα στις προεπιλεγμένες εργοστασιακές ρυθμίσεις

Για να επαναφέρετε ένα προϊόν στις εργοστασιακές ρυθμίσεις, περιστρέψτε το κουμπί στην ελάχιστη-μέγιστη θέση μέχρι να αρχίσει να αναβοσβήνει η ένδειξη ☀ ●.

24ωρη προστασία σε περίπτωση διακοπής ρεύματος

Ο θερμαντήρας θα διατηρήσει τη λειτουργία του εσωτερικού ρολογιού έως και 24 ώρες σε περίπτωση διακοπής ρεύματος. Εάν η διακοπή ρεύματος διαρκέσει για περισσότερες από 24 ώρες, ο θερμοστάτης θα επανέλθει στην τελευταία χρησιμοποιημένη θερμοκρασία.

Προσαρμοστική εκκίνηση (μόνο APP)

Αυτή η λειτουργία φτάνει τη θερμοκρασία που έχει ορίσει ο χρήστης σε μια συγκεκριμένη ώρα. Για παράδειγμα, αν θέλετε η θερμοκρασία στις 9 η ώρα να είναι 22°C, ο θερμαντήρας θα καθορίσει πότε πρέπει να ξεκινήσει τη θέρμανση ώστε να φτάσει τους 22°C την επιθυμητή ώρα.

Λειτουργία ανίχνευσης ανοιχτού παραθύρου (μόνο APP)

Η λειτουργία ανοιχτού παραθύρου ανιχνεύει εάν είναι ανοιχτό ένα παράθυρο (δηλαδή, ανιχνεύει μια γρήγορη αλλαγή της θερμοκρασίας σε σύντομο χρονικό διάστημα). Αφού ο θερμαντήρας εντοπίσει ένα ανοιχτό παράθυρο, η θέρμανση απενεργοποιείται αυτόματα και αλλάζει σε λειτουργία αντιψυκτικής λειτουργίας διατηρώντας τη θερμοκρασία στους 7°C. Μετά το κλείσιμο του παραθύρου, δηλαδή όταν η θερμοκρασία στον χώρο αυξάνεται, ο θερμαντήρας ενεργοποιεί αυτόματα το προηγούμενο πρόγραμμα ή διατηρεί μια μόνιμη σταθερή θερμοκρασία.

Ασφάλεια έναντι μη εξουσιοδοτημένης χρήσης από παιδιά ή άλλα άτομα (μόνο APP)

Ο θερμοστάτης μπορεί να ασφαλιστεί έναντι μη εξουσιοδοτημένης χρήσης από παιδιά ή άλλα άτομα. Αυτή η λειτουργία μπορεί να ενεργοποιηθεί/απενεργοποιηθεί χρησιμοποιώντας την εφαρμογή ADAX WiFi.

Celkový přehled

Po zapnutí je ohřívač připraven k použití coby ručně ovládaný ohřívač a ve výchozím stavu je nastaven na 22 °C.

Hlavní funkce

- Otáčením regulátoru teploty můžete nastavit teplotu v rozsahu 5 až 35 °C.
- ● Když se zahájí ohřev, aktivuje se indikátor. Není-li ohřev v chodu (ohřívač je ve stavu nečinnosti), indikátor nesvítí ● .
- Pokud během provozu dojde k výpadku napájení, aktivuje se po obnovení napájení ohřev na teplotu nastavenou před výpadkem.

Není-li zařízení připojeno k aplikaci ADAX WiFi, nelze používat žádné funkce.

Připojení k aplikaci ADAX WiFi

Aplikace ADAX WiFi je k dispozici v obchodech s aplikacemi Apple a Google.

V aplikaci ADAX WiFi stiskněte tlačítko „+Add device (Přidat zařízení)“ a potom „Next (Další)“. Stiskněte ikonu „Eco BT Bluetooth only heater (Pouze ohřívač Eco BT Bluetooth)“ a postupujte podle pokynů v aplikaci.

Otáčejte regulátorem do minimální a maximální polohy, dokud nezačne blikat indikátor . To signalizuje, že zařízení je připraveno k připojení.



Po nalezení zařízení postupujte podle pokynů v aplikaci.

Poznámka:

Hlavní funkce aplikace ADAX WiFi pro tento ohřívač spočívá ve správě plánů. V aplikaci není možné ovládat teplotu.

Pro synchronizaci plánů a funkcí je nutno být v dosahu připojení Bluetooth.

LED indikátory

- - Nečinnost (nesvítí – dokud neklesne teplota prostředí)
- - Ohřev (dokud se nezvýší teplota prostředí)
-  - Připraveno k připojení v aplikaci ADAX WiFi.
-  - Je aktivována dětská pojistka.
-  - Bylo aktivováno obnovení továrního nastavení.

Další funkce

Obnovení továrního nastavení ohřívače

Chcete-li obnovit tovární nastavení zařízení, otáčejte regulátorem do minimální a maximální polohy, dokud nezačne blikat indikátor .

24hodinová ochrana při výpadku napájení

V případě výpadku napájení bude ohřívač udržovat chod vnitřních hodin až 24 hodin. Pokud výpadek trvá déle než 24 hodin, vrátí se termostat na poslední použitou teplotu.

Adaptivní spouštění (pouze APP)

Tato funkce slouží k zajištění uživatelem nastavené teploty v určitý čas. Pokud například chcete, aby teplota v 9 hodin byla 22 °C, určí ohřívač, kdy má zahájit ohřev, aby v požadovaný čas dosáhl právě této teploty.

Detekce otevřeného okna (pouze APP)

Funkce detekce otevřeného okna rozpozná případné otevření okna (tj. rychlou změnu teploty během krátké doby). Jestliže ohřívač rozpozná otevření okna, pak se automaticky vypne a přepne do nezámrzného režimu udržujícího teplotu 7 °C. Po zavření okna (kdy se teplota v daném prostoru zvýší), spustí ohřívač automaticky předchozí program nebo bude udržovat konstantní teplotu.

Zajištění proti neoprávněnému použití dětmi či jinými osobami (pouze APP)

Termostat je možné zajistit proti neoprávněnému použití dětmi a jinými osobami. Tuto funkci lze zapnout/vypnout v aplikaci ADAX WiFi.

Általános áttekintés

A fűtőtest a bekapcsolása után használatra kész, manuálisan működtethető, és alapértelmezés szerint 22 fokra van beállítva.

Főbb funkciók

- A hőmérséklet-állító gomb elforgatásával állíthatja be a kívánt, 5–35 fok közötti hőmérsékletet.
- ● A jelzőfény bekapcsol, amint a termék elkezd fűteni. Ha a termék nem fűt (tétlen), a jelzőfény nem világít ●
- Ha áramszünet történik a termék üzemeltetése közben, a termék az áramszünet előtt beállított értéken folytatja a fűtést, amint ismét van áram.

Egyik funkció sem használható, ha a termék nincs összekapcsolva az ADAX WiFi alkalmazással.

Csatlakozás az ADAX WiFi alkalmazáshoz

Az ADAX WiFi alkalmazás letölthető az Apple és a Google alkalmazásáruházaiból.

Az ADAX WiFi alkalmazásban nyomja meg az „+Add device” (+Készülék hozzáadása) lehetőséget, majd pedig a „Next” (Következő) elemet. Válassza az „Eco BT Bluetooth only heater” (Eco BT Bluetooth csak fűtés) ikont, és kövesse az alkalmazásban megjelenő utasításokat.

Forgassa a gombot a minimumtól a maximum állásba, amíg a  jelzőfény villogni nem kezd. Ez jelzi, hogy a termék készen áll a csatlakozásra.



Ha megtalálta a terméket, kövesse az alkalmazásban megjelenő utasításokat.

Megjegyzés:

Az ADAX WiFi alkalmazás fő funkciója a fűtőtest ütemezéseinek kezelése. A termék hőmérsékletét nem lehet szabályozni ebben az alkalmazásban.

Az ütemezések és funkciók szinkronizálásához közel kell lennie a fűtőtesthez (a Bluetooth hatótávján belül).

LED-jelzések

- - Tétlen (nincs jelzés – amíg a környezeti hőmérséklet csökkenni kezd).
- - Fűtés (amíg a környezeti hőmérséklet növekedni kezd).
-  - Készen áll az ADAX WiFi alkalmazáshoz való csatlakozására.
-  - Gyerekzár aktiválva.
-  - Gyári beállítások aktiválva.

További funkciók

A fűtőtest gyári beállításainak visszaállítása

A termék gyári beállításainak visszaállításához forgassa el a gombot a minimumtól a maximum állásig, amíg a  jelzőfény villogni nem kezd.

24-órás védelem áramszünet esetén

Áramszünet esetén a fűtőtest 24 órán keresztül fenntartja a belső óra működtetését. Ha az áramszünet 24 óránál tovább tart, a termosztát visszaáll a legutóbb beállított hőmérsékletre.

Adaptív indítás (csak APP)

Ezzel a funkcióval a fűtőtest a felhasználó által meghatározott időre éri el a kívánt hőmérsékletet. Ha például azt szeretné, hogy 9 órakor 22° C legyen a hőmérséklet, a fűtőtest kiszámítja, mikor kell ahhoz megkezdnie a fűtést, hogy a kívánt időre elérje a 22° C-ot.

Nyitott ablakot észlelő funkció (csak APP)

A nyitott ablakot észlelő funkció észleli, ha nyitva van az ablak (azaz felismeri, ha rövid időn belül gyors hőmérséklet-változás következik be). Ha a fűtőtest nyitott ablakot észlel, a fűtés automatikusan kikapcsol, és fagyás elleni üzemmódra vált, aminek hatására 7° C-on tartja a hőmérsékletet. Az ablak bezárása után – azaz amikor a helyiségben megemelkedik a hőmérséklet – a fűtőtest automatikusan visszaáll az előző programra, vagy fenntart egy állandó hőmérsékletet.

Biztonsági funkciók gyermekek vagy egyéb személyek engedély nélküli használata ellen (csak APP)

A termosztát biztosítható gyermekek vagy egyéb személyek engedély nélküli használata ellen. Ezt a funkciót az ADAX WiFi alkalmazással kapcsolhatja be vagy ki.

Opći pregled

Prvi put kada ga uključite grijač je spreman za upotrebu kao grijač s ručnim upravljanjem te je postavljen na 22 stupnja.

Glavne značajke

- Regulator temperature možete okretati na željenu temperaturu u rasponu od 5 do 35 stupnjeva.
- ● indikator će se aktivirati nakon što započne grijanje. Ako proizvod ne grije (u stanju je mirovanja), indikator nije aktiviran
- Ako tijekom rada uređaja dođe do nestanka struje, nakon što se struja vrati uređaj će grijati prema temperaturi postavljenoj prije nestanka struje.

Ako uređaj nije spojen s aplikacijom Adax WiFi, značajke nisu dostupne.

Povezivanje na aplikaciju Adax WiFi

Aplikacija Adax WiFi dostupna je u trgovinama Apple i Google.

U aplikaciji Adax WiFi pritisnite „+Add device” (Dodaj uređaj), pa pritisnite „Next” (Sljedeće). Odaberite ikonu „Eco BT Bluetooth only heater” (Eco BT Bluetooth samo grijač) i slijedite upute u aplikaciji.

Okrećite ručku na poziciju najmanje i najviše temperature sve dok ☀ indikator ne počne treperiti. To vam pokazuje da je uređaj spreman za povezivanje.

Kada pronađete uređaj, pratite upute u aplikaciji.

Napomena:

Osnovna funkcija aplikacije Adax WiFi upravljanje je rasporedima. U aplikaciji se ne može upravljati temperaturom uređaja. Za usklađivanje rasporeda i značajki morate biti unutar dosega Bluetootha.

LED oznake

- - U stanju mirovanja (nema oznake – dok se okolna temperatura ne spusti).
- - Grijanje (dok se okolna temperatura ne podigne).
- ☀ - Spremno za povezivanje u aplikaciji Adax WiFi.
- - Aktivirana je zaštita za djecu.
- ☀ ● - Aktivirano je vraćanje na tvorničke postavke.

Dodatne funkcije

Vraćanje grijača na zadane tvorničke postavke

Za vraćanje uređaja na tvorničke postavke okrećite ručku na minimalnu ili maksimalnu poziciju dok ☀ ● indikator ne počne treptati.

Zaštita od 24 sata u slučaju nestanka struje

Unutarnji sat grijača nastaviti će raditi do 24 sata u slučaju nestanka struje. Ako nestanak struje potraje duže od 24 sata, termostat će se vratiti na posljednju zadanu temperaturu.

Prilagođeno pokretanje (samo u aplikaciji)

Ova funkcija doseže temperaturu koju je korisnik zadao u određeno vrijeme. Primjerice, ako želite da temperatura u 9 h bude 22 °C, grijač će odrediti kada je potrebno početi zagrijavanje kako bi se u određeno vrijeme postigla temperatura od 22 °C.

Funkcija detektiranja otvorenog prozora (samo u aplikaciji)

Funkcija detektiranja otvorenog prozora detektira ako je prozor otvoren (tj. detektira naglu promjenu temperature u kratkom vremenu). Nakon što grijač detektira otvoren prozor, grijanje se automatski isključuje i mijenja na način protiv smrzavanja tako što održava temperaturu na 7 °C. Nakon što je prozor zatvoren, tj. kada se temperatura prostora povisi, grijač automatski uključuje prethodni program ili održava trajnu stalnu temperaturu.

Zaštita od neodobrene upotrebe od djece ili od drugih osoba (samo u aplikaciji)

Termostat se može zaštititi od neodobrene upotrebe od djece ili od drugih osoba. Ta se funkcija može uključiti/isključiti pomoću aplikacije Adax WiFi.

Omówienie

Po włączeniu zasilania grzejnik jest od razu gotowy do użytkowania jako grzejnik obsługiwany ręcznie i jest domyślnie nastawiony na 22 stopnie.

Główne funkcje

- Można obracać pokrętkę temperatury na żadaną wartość w przedziale od 5 do 35 stopni.
- ● Kontrolka włączy się, gdy tylko wyrób zacznie grzać. Jeżeli wyrób nie grzeje (praca jałowa), brak wskazania ●.
- W razie awarii prądu w trakcie pracy wyrób po przywróceniu zasilania będzie grzać zgodnie z temperaturą ustawioną przed awarią.

Funkcje nie są dostępne, jeżeli wyrób nie jest połączony z aplikacją ADAX WiFi.

Połączenie z aplikacją ADAX WiFi

Aplikacja ADAX WiFi jest dostępna w sklepach z aplikacjami Apple i Google.

W aplikacji ADAX WiFi naciśnij opcję „+Add device” (Dodaj urządzenie) i naciśnij „Next” (Dalej). Wybierz ikonę „Eco BT Bluetooth only heater” i postępuj zgodnie z instrukcjami wyświetlanymi w aplikacji.

Obróć pokrętkę na pozycje minimum i maksimum, aż kontrolka  zacznie migać. Będzie to oznaczać, że wyrób jest gotowy do połączenia się.



Kiedy wyrób zostanie wykryty, postępuj zgodnie z instrukcjami wyświetlanymi w aplikacji.

Uwaga:

Główna funkcja aplikacji ADAX WiFi w przypadku tego grzejnika polega na zarządzaniu harmonogramami. Nie ma możliwości sterowania temperaturą wyrobu w aplikacji.

Aby móc synchronizować harmonogramy i funkcje, wyrób musi być w zasięgu łączności Bluetooth.

Wskazania diod

- - Praca jałowa (brak wskazania – do czasu spadku temperatury otoczenia).
- - Grzanie (do czasu wzrostu temperatury otoczenia).
-  - Gotowość do połączenia z aplikacją ADAX WiFi.
-  - Aktywowano blokadę zabezpieczającą przed dziećmi.
-  - Aktywowano reset fabryczny.

Dodatkowe funkcje

Resetowanie grzejnika do domyślnych ustawień fabrycznych

Aby zresetować wyrób do ustawień fabrycznych, obróć pokrętkę do pozycji minimum – maksimum, aż kontrolka  zacznie migać.

24-godzinna ochrona na wypadek awarii prądu

Wewnętrzny zegar grzejnika będzie działał do 24 godzin w razie awarii prądu. Jeżeli awaria prądu potrwa dłużej niż 24 godziny, termostat powróci do ostatnio używanej temperatury.

Uruchomienie adaptacyjne (tylko w aplikacji)

Ta funkcja polega na osiągnięciu nastawionej przez użytkownika temperatury o określonej godzinie. Jeżeli na przykład chcesz, aby o godzinie 9.00 temperatura wynosiła 22°C, grzejnik określa czas rozpoczęcia grzania, aby móc osiągnąć temperaturę 22°C o żądanej godzinie.

Funkcja wykrywania otwartego okna (tylko w aplikacji)

Funkcja otwartego okna polega na wykrywaniu, czy jest otwarte okno (czyli wykrywaniu nagłych zmian temperatury w krótkim czasie). Gdy grzejnik wykryje otwarte okno, grzanie zostanie automatycznie wyłączone i nastąpi przełączenie na tryb zapobiegania zamarzaniu polegający na utrzymywaniu temperatury 7°C. Gdy okno zostanie zamknięte, czyli temperatura otoczenia wzrośnie, grzejnik automatycznie włączy poprzedni program lub będzie utrzymywać stałą temperaturę.

Zabezpieczenie przed dziećmi lub innymi osobami (tylko w aplikacji)

Termostat można zabezpieczyć na wypadek użytkowania przez dzieci lub inne osoby bez pozwolenia. Tę funkcję można włączać i wyłączać w aplikacji ADAX WiFi.

Všeobecný preklad

Po zapnutí je ohrievač pripravený na použitie ako ručne ovládaný ohrievač a je predvolene nastavený na teplotu 22 stupňov.

Hlavné funkcie

- Môžete otočiť otočný ovládač teploty na požadovanú teplotu v rozsahu 5 až 35 stupňov.
- ● indikátor sa aktivuje, keď výrobok spustí kúrenie. Keď výrobok nekúri (je nečinný), nie je k dispozícii žiadna indikácia ●.
- Ak počas prevádzky dôjde k výpadku napájania, po obnovení napájania bude výrobok kúriť podľa teploty, ktorá bola nastavená pred výpadkom napájania.

Ak výrobok nie je pripojený k aplikácii ADAX WiFi, nie sú k dispozícii žiadne funkcie.

Pripojte výrobok k aplikácii ADAX WiFi

Aplikácia ADAX WiFi je k dispozícii v internetových obchodoch pre aplikácie spoločností Apple a Google.

V aplikácii ADAX WiFi stlačte možnosť „+Add device“ (Pridať zariadenie) a stlačte tlačidlo „Next“ (Ďalej). Vyberte ikonu „Eco BT Bluetooth only heater“ (Len ohrievač Eco BT Bluetooth) a postupujte podľa pokynov v aplikácii.



Otáčajte otočným ovládačom do minimálnej a maximálnej polohy, kým indikátor  nezačne blikat'. Týmto signalizuje, že výrobok je pripravený na pripojenie.

Keď sa nájde výrobok, postupujte podľa pokynov v aplikácii.

Poznámka:

Hlavnou funkciou aplikácie ADAX WiFi pre tento ohrievač je správa plánov. V aplikácii nie je možné regulovať teplotu výrobku. Na synchronizáciu plánov a funkcií musíte byť v dosahu signálu Bluetooth.

Indikácie LED

- - Nečinnosť (žiadna indikácia – kým neklesne okolitá teplota).
- - Kúrenie (kým sa nezvýši okolitá teplota).
-  - Pripravené na pripojenie v aplikácii ADAX WiFi.
-  - Detská poistka je aktivovaná.
-  - Je aktivované resetovanie na nastavenia z výroby.

Dodatočné funkcie

Resetovanie ohrievača na predvolené nastavenia z výroby

Na resetovanie výrobku na nastavenia z výroby otáčajte otočným ovládačom do minimálnej – maximálnej polohy, kým indikácia  nezačne blikat'.

24-hodinová ochrana v prípade výpadku napájania

Ohrievač si zachováva funkciu interných hodín až 24 hodín v prípade výpadku napájania. Ak výpadok napájania trvá viac ako 24 hodín, termostat sa nastaví na poslednú použitú teplotu.

Adaptívne spúšťanie (len APLIKÁCIA)

Táto funkcia slúži na dosiahnutie teploty nastavenej používateľom v špecifikovanom čase. Ak napríklad chcete, aby bola o 9. hodine teplota 22 °C, ohrievač určí, kedy má spustiť kúrenie, aby bola dosiahnutá teplota 22 °C v požadovanom čase.

Funkcia detekcie otvoreného okna (len APLIKÁCIA)

Funkcia detekcie otvoreného okna zistí, či je otvorené okno (t. j. zaznamenaná rýchla zmena teploty v priebehu krátkeho časového intervalu). Keď ohrievač zaznamená otvorené okno, kúrenie sa automaticky vypne a zariadenie sa prepne do režimu ochrany pred zamrznutím zachovávaním teploty 7 °C. Po zatvorení okna, t. j., keď sa teplota v danej oblasti zvýši, ohrievač automaticky zapne predchádzajúci program alebo bude udržiavať permanentnú stálu teplotu.

Zabezpečenie proti neoprávnenému použitiu deťmi alebo inými osobami (len APLIKÁCIA)

Termostat je možné zabezpečiť proti neoprávnenému použitiu deťmi alebo inými osobami. Táto funkcia sa dá zapnúť/vypnúť pomocou aplikácie ADAX WiFi.

Prezentare generală

Odată ce încălzitorul este pornit, este pregătit pentru a fi utilizat cu acționare manuală și este setat în mod implicit la 22 de grade.

Funcționalități principale

- Puteți roti butonul de temperatură până la temperatura dorită într-un interval de 5 până la 35 de grade.
- ● Indicatorul va fi activat odată ce dispozitivul începe să se încălzească. Dacă dispozitivul nu se încălzește (inactiv), nu există nicio indicație. ● .
- Dacă apare o pană de curent în timpul funcționării, odată ce revine curentul, dispozitivul se va încălzi în funcție de temperatura la care a fost setat înainte de pană de curent.

Nu sunt disponibile funcții dacă dispozitivul nu este conectat la aplicația ADAX WiFi.

Conectarea la aplicația ADAX WiFi

Aplicația ADAX WiFi este disponibilă în magazinele de aplicații Apple și Google.

În aplicația ADAX WiFi, apăsați „+Add device”(Adăugați un dispozitiv), apoi apăsați „Next”(Următorul). Selectați pictograma „Eco BT Bluetooth only heater” și urmați instrucțiunile din aplicație.

Rotiți butonul în pozițiile minim și maxim până când indicatorul  începe să clipească. Acest lucru va indica faptul că dispozitivul este gata de conectare.



Odată ce dispozitivul este conectat, urmați instrucțiunile din aplicație.

Notă:

Principala funcție a aplicației ADAX WiFi pentru acest încălzitor este de a gestiona programele. Nu este posibil să se monitorizeze temperatura dispozitivului din aplicație.

Este necesar să vă aflați în raza de acțiune a Bluetooth-ului pentru a sincroniza programele și funcționalitățile.

Indicații LED

- - Inactiv (nicio indicație – până când temperatura ambiantă scade).
- - Încălzire (până când temperatura ambiantă crește).
-  - Gata de conectare în aplicația ADAX WiFi.
-  - Blocarea pentru copii este activată.
-  - Resetarea din fabrică este activată.

Funcții suplimentare

Resetarea încălzitorului la setările implicite din fabrică

Pentru a reseta un produs la setările din fabrică, rotiți butonul în poziția minim-maxim până când indicatorul  începe să clipească.

Protecție de 24 de ore în caz de pană de curent

Încălzitorul va menține funcționarea ceasului intern timp de până la 24 de ore în cazul unei pene de curent. Dacă întreruperea curentului electric durează mai mult de 24 de ore, termostatul va reveni la ultima temperatură utilizată.

Pornire adaptivă (numai APP)

Această funcție atinge temperatura setată de utilizator la o anumită oră. De exemplu, dacă doriți ca temperatura la ora 9 să fie de 22°C, aparatul de încălzire va determina momentul în care trebuie să înceapă încălzirea, astfel încât să ajungă la 22°C la ora dorită.

Funcția de detectare a unei ferestre deschise (numai APP)

Funcția de fereastră deschisă detectează dacă o fereastră este deschisă (adică detectează o schimbare rapidă a temperaturii într-o perioadă scurtă de timp). După ce aparatul de încălzire detectează o fereastră deschisă, încălzirea este oprită automat și se trece la modul anti-îngheț prin menținerea unei temperaturi de 7°C. După ce fereastra este închisă, adică atunci când temperatura din zonă crește, încălzitorul pornește automat programul anterior sau menține o temperatură constantă permanentă.

Securitate împotriva utilizării neautorizate de către copii sau alte persoane (numai APP)

Termostatul poate fi securizat împotriva utilizării neautorizate de către copii sau alte persoane. Această funcție poate fi activată/dezactivată prin utilizarea aplicației ADAX WiFi.

Общий обзор

После включения обогреватель готов к использованию в качестве обогревателя с ручным управлением и по умолчанию настроен на температуру 22 градуса.

Основные особенности

- Вы можете повернуть регулятор температуры до желаемой температуры в диапазоне от 5 до 35 градусов.
- ● индикатор загорится, как только обогреватель начнет нагреваться. Если обогреватель не нагревается (работает на ● холостом ходу), индикация отсутствует
- Если во время работы произойдет отключение электроэнергии, то после возобновления подачи электроэнергии обогреватель будет нагреваться в соответствии с температурой, которая была установлена до отключения электроэнергии.

Никакие функции недоступны, если устройство не подключено к приложению ADAX WiFi.

Подключение к приложению ADAX WiFi

Приложение ADAX WiFi доступно в магазине приложений Apple и Google.

В приложении ADAX WiFi нажмите «**+Добавить устройство**» («**+Add device**») и нажмите «**Далее**» («**Next**»). Выберите значок «**Eco BT Bluetooth only heater**» и следуйте инструкциям приложения.

Поверните регулятор в минимальное и максимальное положение, пока индикатор не начнет мигать . Это будет означать, что прибор готов к подключению.



Как только прибор будет найден, следуйте инструкциям в приложении.

Примечание:

Основная функция приложения ADAX WiFi для этого обогревателя – это управление режимами. В приложении невозможно контролировать температуру прибора.

Вы должны находиться в зоне действия Bluetooth для синхронизации режимов и функций.

Светодиодная индикация

- - холостой ход (нет индикации - пока температура окружающей среды не опустится).
- - нагрев (до повышения температуры окружающей среды).
-  - готов к подключению в приложении ADAX WiFi.
-  - включена блокировка от детей.
-  - активирован возврат к заводским настройкам.

Дополнительные функции

Сброс нагревателя к заводским настройкам по умолчанию

Чтобы вернуть прибор к заводским настройкам, поворачивайте ручку в положение минимум-максимум, пока не начнет мигать индикация .

24-часовая защита в случае отключения электроэнергии

Обогреватель поддерживает работу внутренних часов до 24 часов в случае отключения электроэнергии. Если отключение электроэнергии длится более 24 часов, термостат вернется к последней использованной температуре.

Адаптивный запуск (только приложение)

Эта функция позволяет достичь температуры, установленной пользователем в определенное время. Например, если вы хотите, чтобы температура в 9 часов была 22°C, нагреватель сам определит, когда ему следует начать нагрев, чтобы температура достигла 22°C в желаемое время.

Функция обнаружения открытого окна (только приложение)

Функция открытого окна определяет, открыто ли окно (т. е. обнаруживает быстрое изменение температуры за короткий промежуток времени). После того, как обогреватель обнаруживает открытое окно, нагрев автоматически отключается и переходит в режим защиты от замерзания, поддерживая температуру 7°C. После закрытия окна, т. е. при повышении температуры в помещении, обогреватель автоматически включает предыдущую программу или поддерживает постоянную температуру.

Защита от несанкционированного использования детьми или другими лицами (только приложение)

Термостат можно защитить от несанкционированного использования детьми или другими лицами. Эту функцию можно включить/выключить с помощью приложения ADAX WiFi.

Introducción general

Cuando el calentador está encendido, ya está listo para utilizarlo manualmente y para poder usarlo como calentador. De manera predeterminada, el calentador está configurado para empezar a funcionar a una temperatura de 22 grados.

Características principales

- Si lo desea, puede girar el dial de la temperatura a la temperatura que sea de su agrado, siempre que esté dentro de un rango de 5 a 35 grados.
- ● El indicador se activará cuando el calentador empiece a calentar. Cuando el producto no esté calentando (porque esté inactivo), la luz no mostrará indicación alguna ● .
- Si se produce un corte eléctrico durante el funcionamiento del calentador, cuando se reestablezca la electricidad, el calentador empezará a calentar nuevamente, según la temperatura que se haya establecido antes de que se produjera el corte eléctrico.

Las funciones del calentador no estarán disponibles, si no está conectado a la aplicación ADAX WiFi.

Conexión a la aplicación ADAX WiFi

La aplicación ADAX WiFi está disponible para su descarga en las tiendas de aplicaciones de Apple y de Google.

Cuando esté en la aplicación ADAX WiFi, deberá presionar en «**+Añadir dispositivo**» y posteriormente, deberá presionar en «**Siguiente**». Una vez realizado lo anterior, deberá seleccionar el icono «**Solo calentador Bluetooth Eco BT**» y finalmente, deberá seguir las instrucciones que se indiquen en la aplicación.

Gire el dial hacia las posiciones mínimo y máximo y hasta que el indicador  comience a parpadear. Cuando esto ocurra significará que el calentador está listo para conectarse.



Cuando se haya encontrado el calentador, deberá seguir las instrucciones que se indiquen en la aplicación.

Nota:

La aplicación ADAX WiFi se utiliza principal y mayoritariamente para que el calentador gestione los horarios de uso. La aplicación no permite controlar la temperatura del calentador.

Para poder sincronizar los horarios y las funciones, deberá encontrarse dentro del rango de alcance del Bluetooth.

Indicaciones del LED

- - Indica que el calentador está inactivo (no se muestra indicación alguna: hasta que descienda la temperatura ambiente).
- - Indica que el calentador está calentando (la calefacción continúa hasta que aumente la temperatura ambiente).
-  - Indica que el calentador está listo para conectarse a la aplicación ADAX WiFi.
-  - Indica que el bloqueo para niños está activado en el calentador.
-  - Indica que está activado el restablecimiento a los valores de fábrica.

Funciones adicionales

Restablecimiento del calentador a la configuración predeterminada de fábrica

Para restablecer el calentador a la configuración predeterminada de fábrica, deberá girar el dial hacia la posición mínimo/máximo y hasta que el indicador  comience a parpadear.

Protección durante las 24 horas, en caso de cortes de electricidad

Si se produce un corte de electricidad, el calentador seguirá manteniendo el funcionamiento del reloj interno durante 24 horas. No obstante, si el corte de electricidad se prolongase durante más de 24 horas, en tal caso, el termostato volverá a la última temperatura que se había estado utilizando.

Inicio adaptativo (solamente disponible en la aplicación)

Mediante esta función, el calentador podrá alcanzar en un momento determinado, la temperatura que haya sido establecida por el usuario. Por ejemplo, si desea que a las 9 en punto la temperatura sea de 22 °C, el calentador decidirá cuándo debe empezar a calentar; para que se puedan alcanzar los 22 °C, justo a la hora que haya sido indicada.

Función de detección de ventanas abiertas (solamente disponible en la aplicación)

La función de detección de ventanas abiertas, permite que el calentador pueda detectar si una ventana está abierta (básicamente, su funcionamiento consiste en detectar un cambio rápido de temperatura, durante un corto período de tiempo, lo cual, es normal que ocurra cuando una ventana está abierta). Cuando el calentador detecte que una ventana está abierta, la calefacción se apagará automáticamente. Inmediatamente, el calentador cambiará su funcionamiento, pasando al modo anticongelante, lo cual, hará que se mantenga una temperatura de 7 °C en la habitación. Cuando se cierre la ventana, es decir, cuando la temperatura de la habitación aumente, en esos momentos, el calentador activará automáticamente el programa anterior o bien, mantendrá una temperatura constante, de manera permanente.

Seguridad contra el uso no autorizado, por parte de los niños o de otras personas (solamente disponible en la aplicación)

El termostato puede protegerse, para evitar que los niños u otras personas, puedan hacer un uso no autorizado del mismo. Esta función se puede activar o desactivar utilizando la aplicación ADAX WiFi.

מבט כולל

ברגע שהמחמם מופעל, הוא מוכן לשימוש כמחמם המופעל ידנית ומוגדר ל-22 מעלות כבירית מחדל. תכונות עיקריות

ניתן לסובב את כפתור הטמפרטורה לטמפרטורה הרצויה בטווח של 5 עד 35 מעלות.

האינדיקטור יופעל ברגע שהמוצר יתחיל להתחמם. אם המוצר אינו מתחמם (בבטלה), אין אינדיקציה. אם מתרחשת הפסקת חשמל במהלך הפעולה, ברגע שהחשמל יחזור, המוצר יתחמם בהתאם לטמפרטורה שנקבעה לפני הפסקת החשמל.

אין תכונות זמינות אם המוצר אינו מחובר ליישום ADAX WiFi.

התחברות לאפליקציית ADAX WiFi

אפליקציית ADAX WiFi זמינה בחנויות האפליקציות של Apple ו-Google.

באפליקציית ADAX WiFi לחץ על "+הוסף מכשיר" ולחץ על "הבא". בחר בסמל "Eco BT" בלוטות' מחמם בלבד" ועקוב אחר ההוראות באפליקציה.

סובב את הכפתור למצבי מינימום ומקסימום עד שהאינדיקטור  יתחיל להבהב. זה יציין שהמוצר מוכן לחיבור.

לאחר מציאת המוצר, עקוב אחר ההוראות באפליקציה.

הערה:

פונקציית האפליקציה העיקרית של ADAX WiFi עבור מחמם זה היא ניהול לוחות זמנים. לא ניתן לשלוט בטמפרטורת המוצר באפליקציה.

אתה צריך להיות בטווח בלוטות' כדי לסנכרן לוחות זמנים ותכונות.

אינדיקציות LED

- במצב סרק (ללא אינדיקציה - עד לירידה בטמפרטורת הסביבה)
- חימום (עד לעלייה בטמפרטורת הסביבה).
- - מוכן לחיבור באפליקציית ADAX WiFi.
- - נעילת ילדים מופעלת.
- - איפוס להגדרות היצרן מופעל.

פונקציות נוספות

אפס את המחמם להגדרות ברירת המחדל של היצרן

כדי לאפס מוצר להגדרות היצרן, סובב את הכפתור למצב מינימום-מקסימום עד שהאינדיקטור  יתחיל להבהב.

הגנה 24 שעות במקרה של הפסקת חשמל

המחמם ישמור על פעולת השעון הפנימי עד 24 שעות במקרה של הפסקת חשמל. אם הפסקת החשמל נמשכת יותר מ-24 שעות, התרמוסטט יחזור לטמפרטורת השימוש האחרונה.

התחלה מסתגלת (רק APP)

פונקציה זו מגיעה לטמפרטורה שנקבעה על ידי המשתמש בזמן מסוים. לדוגמה, אם תרצה שהטמפרטורה בשעה 9 תהיה 22 מעלות צלזיוס, המחמם יקבע מתי עליו להתחיל להתחמם כך שיגיע ל-22 מעלות צלזיוס בזמן הרצוי. פונקציית זיהוי חלון פתוח (רק APP)

הפונקציה של חלון פתוח מזהה אם חלון מסוים פתוח (כלומר, היא מזהה שינוי מהיר בטמפרטורה בפרק זמן קצר). לאחר שהמחמם מזהה חלון פתוח, החימום נכבה אוטומטית ומועבר למצב אנטי-הקפאה על ידי שמירה על טמפרטורה של 7 מעלות צלזיוס. לאחר סגירת החלון, כלומר כאשר הטמפרטורה באזור עולה, המחמם מפעיל אוטומטית את התוכנית הקודמת או שומר על טמפרטורה קבועה לצמיתות.

אבטחה מפני שימוש לא מורשה על ידי ילדים או אנשים אחרים (רק APP)

התרמוסטט עשוי להיות מאובטח מפני שימוש לא מורשה על ידי ילדים או אנשים אחרים. ניתן להפעיל / לכבות את הפונקציה הזו באמצעות אפליקציית ADAX WiFi.

Splošni pregled

Ko je grelec vklopljen, je pripravljen za uporabo kot ročni grelec in je privzeto nastavljen na 22 stopinj.

Glavne značilnosti

- Gumb za temperaturo lahko zavrtite na zeleno temperaturo v razponu od 5 do 35 stopinj.
- ● indikatorna lučka se bo vklopila, ko bo izdelek začel greti. Če izdelek ne greje (v prostem teku), ni indikacije. ●
- Če med delovanjem pride do izpada električne energije, bo izdelek po ponovni vzpostavitvi električne energije grel glede na temperaturo, ki je bila nastavljena pred izpadom električne energije.

Nobena funkcija ni na voljo, če izdelek ni povezan z aplikacijo ADAX WiFi.

Povezovanje z aplikacijo ADAX WiFi

Aplikacija ADAX WiFi je na voljo v trgovinah z aplikacijami Apple in Google.

V aplikaciji ADAX WiFi pritisnite »+Dodaj napravo« in pritisnite »Naprej«. Izberite ikono grelca »Eco BT Bluetooth only heater« in sledite navodilom v aplikaciji.

Zavrtite gumb v položaj za najmanjšo in največjo vrednost, dokler ☀ indikatorna lučka ne začne utripati. To bo pomenilo, da je izdelek pripravljen za povezavo.

Ko je izdelek najden, sledite navodilom v aplikaciji.

Opomba:

Glavna funkcija aplikacije ADAX WiFi za ta grelnik je upravljanje urnikov. V aplikaciji ni mogoče nadzorovati temperature izdelka. Za sinhronizacijo urnikov in funkcij morate biti v dosegu Bluetooth.

LED indikacije

- - V prostem teku (brez indikacije – dokler temperatura okolja ne pade).
- - Ogrevanje (dokler se temperatura okolja ne dvigne).
- ☀ - Pripravljen za povezavo v aplikaciji ADAX WiFi.
- - Aktivirana je otroška ključavnica.
- ☀ ● - Aktivirana je ponastavitev na tovarniške vrednosti.

Dodatne funkcije

Grelec ponastavite na tovarniške vrednosti

Če želite ponastaviti izdelek na tovarniške vrednosti, zavrtite gumb v položaj za najmanjšo in največjo vrednost, dokler ☀ ● indikatorna lučka ne začne utripati.

24-urna zaščita v primeru izpada električne energije

Grelec bo ob izpadu električne energije vzdrževal delovanje notranje ure do 24 ur. Če izpad električne energije traja več kot 24 ur, se bo termostat vrnil na zadnjo uporabljeno temperaturo.

Prilagodljiv zagon (samo APLIKACIJA)

Ta funkcija ob določenem času doseže temperaturo, ki jo nastavi uporabnik. Na primer, če želite, da je temperatura ob 9. uri 22 °C, bo grelnik sam določil, kdaj mora začeti greti, da bo ob zeleni uri dosegel 22 °C.

Funkcija zaznavanja odprtega okna (samo APLIKACIJA)

Funkcija odprtega okna zazna, če je okno odprto (tj. zazna hitro spremembo temperature v kratkem času). Ko grelec zazna odprto okno, se gretje samodejno izklopi in preklopi v način proti zmrzovanju z vzdrževanjem temperature 7 °C. Po zaprtju okna, tj. ko se temperatura v prostoru poveča, grelnik samodejno vklopi prejšnji program ali vzdržuje stalno konstantno temperaturo.

Varnost pred nepooblaščenno uporabo s strani otrok ali drugih oseb (samo APLIKACIJA)

Termostat lahko zavarujete pred nepooblaščenno uporabo otrok ali drugih oseb. To funkcijo lahko vklopite/izklopite z aplikacijo ADAX WiFi.

Panoramica generale

Dopo l'accensione, il radiatore può essere operato come unità a controllo manuale ed è impostata con una temperatura predefinita pari a 22 gradi.

Funzionalità principali

- La manopola di regolazione della temperatura può essere ruotata in modo da selezionare una campo di temperature desiderate comprese tra 5 e 35 gradi.
- ● L'indicatore viene attivato dopo l'inizio della procedura di riscaldamento del prodotto. Se il prodotto non riscalda (inattività), l'indicazione è spenta ●
- In caso di interruzione di corrente durante il funzionamento, dopo il suo ripristino il prodotto si riscalderà in base alla temperatura impostata prima dell'interruzione stessa.

Se il prodotto non è collegato all'applicazione ADAX WiFi, non sarà disponibile alcuna funzionalità.

Collegamento all'app ADAX WiFi

L'applicazione ADAX WiFi è disponibile negli app store di Apple e Google.



Nell'applicazione ADAX WiFi premi "+ Add device" (aggiungi dispositivo) e poi "Next" (avanti). Seleziona l'icona "Eco BT Bluetooth only heater" (solo radiatore Eco BT Bluetooth) e segui le istruzioni dell'applicazione.

Ruotare la manopola nelle posizioni minimo e massimo in modo che l'indicatore  inizi a lampeggiare. Questo indica che il prodotto è pronto a collegarsi. Dopo aver trovato il prodotto, seguire le istruzioni dell'applicazione.

Nota:



La funzione principale dell'applicazione ADAX WiFi per questo radiatore è quella di gestire i programmi. Non è possibile controllare la temperatura del prodotto nell'applicazione. Per sincronizzare i programmi e le funzionalità bisogna essere nel campo di rilevamento del Bluetooth.

Spie a LED

- - Inattivo (nessuna indicazione - fino alla diminuzione della temperatura ambiente).
- - Riscaldamento (fino all'aumento della temperatura ambiente).
-  - Pronto a collegarsi all'applicazione ADAX WiFi.
-  - Il blocco parentale è attivo.
-  - Il ripristino delle impostazioni di fabbrica è attivato.

Funzioni aggiuntive

Ripristino delle impostazioni di fabbrica del radiatore

Per ripristinare le impostazioni di fabbrica del radiatore, ruotare la manopola in posizione minima-massima in modo che   la spia inizi a lampeggiare.

Protezione 24 ore in caso di interruzione di corrente

Il radiatore manterrà il funzionamento del suo orologio interno fino a 24 ore in caso di interruzione di corrente. Se l'interruzione di corrente dovesse durare più di 24 ore, il termostato passerà all'ultima temperatura impiegata.

Accensione adattiva (solo APP)

Questa funzione raggiunge la temperatura impostata dall'utente a una determinata ora. Per esempio, se alle 9:00 la temperatura deve raggiungere i 22 °C, il radiatore deciderà quando accendere il riscaldamento in modo da raggiungere i 22 °C all'ora desiderata.

Funzione di rilevamento finestra aperta (solo APP)

Questa funzione rileva quando una finestra è aperta (ad es. rileva un improvviso cambio di temperatura in un breve intervallo di tempo). Dopo che il radiatore rileva una finestra aperta, questo si spegne automaticamente e passa alla modalità antigelo mantenendo una temperatura di 7°C. Dopo la chiusura della finestra, cioè quando la temperatura nell'area aumenta, il radiatore attiva automaticamente il programma precedente o mantiene una temperatura costante.

Sicurezza contro l'utilizzo non autorizzato da parte dei bambini o di altre persone (solo APP)

È possibile bloccare il termostato contro l'utilizzo non autorizzato dei bambini o di altre persone. Questa funzione può essere attivata/disattivata con l'applicazione ADAX WiFi.

Opšti pregled

Kada se grejalica uključi, spremna je da se koristi kao grejalica kojom se rukuje manuelno i unapred je podešena na 22 stepena.

Glavne karakteristike

- Temperaturu možete da podešavate okretanjem točkića na željenu temperaturu u opsegu od 5 do 35 stepeni.
- ● indikator će se aktivirati kad proizvod počne da greje. Ako proizvod ne greje (u praznom hodu je), nema indikacije ● .
- Ako tokom rada dođe do nestanka struje, kada ponovo dođe struja, proizvod će se zagrejati do temperature koja je podešena pre nestanka struje.

Funkcije nisu dostupne ako proizvod nije povezan sa ADAX WiFi aplikacijom.

Povezivanje sa ADAX WiFi aplikacijom

ADAX WiFi aplikacija je dostupna u Apple-ovim i Google-ovim prodavnicama aplikacija.

U ADAX WiFi aplikaciji pritisnite „+Add device“ (+Dodajte uređaj) i pritisnite „Next“ (Sledeće). Izaberite ikonu „Eco BT Bluetooth only heater“ (Eco BT Bluetooth samo grejalica) i pratite uputstva u aplikaciji.

Okrećite točkić do minimalne i maksimalne pozicije dok ☀ indikator ne počne da treperi. To će ukazati da je proizvod spreman za povezivanje.

Nakon pronalaska proizvoda, sledite uputstva u aplikaciji.

Napomena:

Glavna funkcija ADAX WiFi aplikacije za ovu grejalicu jeste upravljanje rasporedima. U aplikaciji nije moguće kontrolisati temperaturu proizvoda.

Morate biti u dometu Bluetooth-a da biste sinhronizovali rasporede i funkcije.

LED indikatori

- - Prazan hod (nema indikacije – dok ne padne temperatura okoline).
- - Grejanje (dok temperatura okoline ne poraste).
- ☀ - Spremna za povezivanje u ADAX WiFi aplikaciji.
- ⚙ - Zaštitno zaključavanje tastera je aktivirano.
- ☀⚙ - Resetovanje na fabrička podešavanja je aktivirano.

Dodatne funkcije

Resetovanje grejalice na unapred postavljena fabrička podešavanja

Za resetovanje proizvoda na fabrička podešavanja, okrećite točkić između minimalne i maksimalne pozicije dok ☀⚙ indikator ne počne da treperi.

24-časovna zaštita u slučaju nestanka struje

Grejalica će nastaviti da radi po unutrašnjem časovniku i do 24 sata nakon nestanka struje. Ako nestanak struje potraje duže od 24 sata, termostat će se vratiti na temperaturu koja je poslednji put korišćena.

Prilagođeni start (samo u aplikaciji)

Ova funkcija dostiže temperaturu koju je podesio korisnik u određeno vreme. Na primer, ako želite da temperatura u 9 sati bude 22 °C, grejalica će utvrditi kada treba da počne da greje da bi dostigla 22 °C u željeno vreme.

Funkcija za detekciju otvorenog prozora (samo u aplikaciji)

Funkcija za otvoren prozor detektuje da li je prozor otvoren (tj. detektuje brzu promenu temperature u kratkom vremenskom periodu). Nakon što grejalica detektuje otvoren prozor, grejanje se automatski gasi i prelazi u režim protiv zamrzavanja održavajući temperaturu od 7 °C. Nakon zatvaranja prozora, tj. kada temperatura u prostoriji poraste, grejalica automatski uključuje prethodni program ili održava stalnu, konstantnu temperaturu.

Zaštitno zaključavanje tastera (samo u aplikaciji)

Termostat se može obezbediti protiv neovlašćenog rukovanja dece ili drugih osoba. Ova funkcija može da se uključi/isključi preko ADAX WiFi aplikacije.

Algemeen overzicht

Zodra de kachel is ingeschakeld, is deze klaar voor gebruik als handbediende kachel en staat standaard ingesteld op 22 graden.

Belangrijkste kenmerken

- Je kan de temperatuurknop naar de gewenste temperatuur draaien binnen een bereik van 5 tot 35 graden.
- ● indicator wordt geactiveerd zodra het product begint te verwarmen. Als het product niet verwarmt (stationair draait), er is geen indicatie ●
- Als er tijdens het gebruik een stroomstoring optreedt, zal het product, zodra de stroom er weer is, opwarmen op basis van de temperatuur die vóór de stroomstoring was ingesteld.

Er zijn geen functies beschikbaar als het product niet is verbonden met de ADAX WiFi-app.

Verbinden met de ADAX WiFi-app

De ADAX WiFi-app is beschikbaar in de appstores van Apple en Google.

In de ADAX WiFi-app druk op “+Apparaat toevoegen” en dan op “Volgende”. Selecteer het pictogram “Eco BT Bluetooth only heater” en volg de instructies in de app.

Draai de knop naar de minimum- en maximumposities totdat de ☀ indicator begint te knipperen. Dit geeft aan dat het product klaar is om verbinding te maken.

Zodra het product is gevonden, volgt u de instructies in de app.

Opmerking:

De belangrijkste functie van de ADAX WiFi-app voor deze kachel is het beheren van schema's. Het is niet mogelijk om de producttemperatuur in de app te regelen.

U moet zich binnen het Bluetooth-bereik bevinden om schema's en functies te synchroniseren.

LED-indicaties

- - Inactief (geen indicatie - totdat de omgevingstemperatuur daalt).
- - Verwarming (totdat de omgevingstemperatuur stijgt).
- ☀ - Klaar om te worden verbonden in de ADAX WiFi-app.
- - Kinderslot is geactiveerd.
- ☀ ● - Fabrieksreset is geactiveerd.

Extra functies

Reset de kachel naar de fabrieksinstellingen

Om een product terug te zetten naar de fabrieksinstellingen, draait u de knop naar de minimum-maximumpositie totdat de ☀ ● indicatie begint te knipperen.

24-uurs bescherming bij stroomuitval

De kachel zorgt ervoor dat de interne klok maximaal 24 uur blijft werken in geval van een stroomstoring. Als de stroomstoring langer dan 24 uur duurt, schakelt de thermostaat terug naar de laatst gebruikte temperatuur.

Adaptieve start (alleen APP)

Deze functie bereikt de door de gebruiker op een bepaald tijdstip ingestelde temperatuur. Wil je bijvoorbeeld dat de temperatuur om 9 uur 22°C is, dan bepaalt de kachel zelf wanneer hij moet beginnen met verwarmen zodat hij op het gewenste tijdstip 22°C bereikt.

Functie voor het detecteren van een open raam (alleen APP)

Het open raam functie detecteert of een raam open is (het detecteert een snelle temperatuurverandering in een korte tijdsperiode). Nadat de kachel een open raam detecteert, wordt de verwarming automatisch uitgeschakeld en overgeschakeld naar de antivriesmodus door een temperatuur van 7°C aan te houden. Nadat het raam gesloten is, d.w.z. wanneer de temperatuur in de ruimte stijgt, schakelt de kachel automatisch het vorige programma in of handhaaft een permanent constante temperatuur.

Beveiliging tegen ongeoorloofd gebruik door kinderen of andere personen (alleen APP)

De thermostaat kan worden beveiligd tegen ongeoorloofd gebruik door kinderen of andere personen. Deze functie kan worden in-/uitgeschakeld met behulp van de ADAX WiFi-app.

Aperçu général

Une fois le chauffage allumé, il est prêt à être utilisé comme un chauffage manuel et est réglé par défaut sur 22 degrés.

Principales caractéristiques

- Vous pouvez tourner le bouton de la température pour obtenir la température souhaitée entre 5 et 35 degrés.
- ● le voyant est activé dès que le produit commence à chauffer. Si le produit n'est pas en train de chauffer (inactif), il y a aucune indication. ●
- Si une coupure de courant survient pendant le fonctionnement, une fois le courant rétabli, le produit chauffera en fonction de la température réglée avant la coupure de courant.

Aucune fonction n'est disponible si le produit n'est pas connecté à l'application ADAX WiFi.

Connexion à l'application ADAX WiFi

L'application ADAX WiFi est disponibles sur l'Apple store et le Google store.

Dans l'application ADAX WiFi, appuyez sur **+Ajouter appareil**, puis **Suivant**. Sélectionnez l'icône **Eco BT Bluetooth seulement chauffage** et suivez les instructions de l'application.

Tournez le bouton sur les positions minimum et maximum jusqu'à ce que le voyant ☀ commence à clignoter. Cela indique que le produit est prêt à être connecté.

Une fois le produit trouvé, suivez les instructions de l'application.

Remarque :

La fonction principale de l'application ADAX WiFi pour ce chauffage est de gérer les horaires. Il n'est pas possible de contrôler la température du produit dans l'application.

Vous devez être à portée du Bluetooth pour synchroniser les horaires et les fonctions.

Indications LED

- - Inactif (aucune indication jusqu'à ce que la température ambiante baisse)
- - Chauffage (jusqu'à ce que la température ambiante augmente).
- ☀ - Prêt à être connecté à l'application ADAX WiFi
- - Sécurité enfant activée.
- ☀ ● - Réinitialisation usine activée.

Fonctions supplémentaires

Réinitialisation des paramètres usine du chauffage

Pour réinitialiser le produit aux paramètres usine, tournez le bouton en position minimum-maximum jusqu'à ce que le voyant ☀ ● commence à clignoter.

Protection 24 heures sur 24 en cas de coupure de courant

En cas de coupure de courant, l'appareil de chauffage maintient le fonctionnement de l'horloge interne jusqu'à 24 heures. Si la coupure de courant dure plus de 24 heures, le thermostat revient à la dernière température utilisée.

Démarrage adaptatif (seulement APPLI)

Cette fonction permet d'atteindre la température réglée par l'utilisateur à un moment précis. Par exemple, si vous souhaitez que la température à 9 heures soit de 22°C, le chauffage déterminera quand il doit commencer à chauffer pour atteindre 22°C à l'heure souhaitée.

Fonction de détection d'une fenêtre ouverte (seulement APPLI)

La fonction de détection d'une fenêtre ouverte permet de savoir si une fenêtre est ouverte (c'est-à-dire elle détecte un changement rapide de température dans un court laps de temps). Lorsque le chauffage détecte une fenêtre ouverte, il s'éteint automatiquement et passe en mode antigel en maintenant une température de 7°C. Après la fermeture de la fenêtre, c'est-à-dire lorsque la température dans la zone augmente, le chauffage active automatiquement le programme précédent ou maintient une température constante permanente.

Sécurité contre une utilisation non autorisée par des enfants ou autres personnes (seulement APPLI)

Le thermostat peut être protégé contre une utilisation non autorisée par des enfants ou autres personnes. Cette fonction peut être activée/désactivée en utilisant l'application ADAX WiFi.

1	Model identifier(s)	
----------	----------------------------	--

2	Heat output
----------	--------------------

3	P_{nom} = Nominal heat output
----------	---------------------------------

4	P_{min} = Minimum heat output (indicative)
----------	--

5	$P_{max,c}$ = Maximum continuous heat output
----------	--

	P_{nom} kW (x,x)									
	P_{min} kW (x,x)									
	$P_{max,c}$ kW (x,x)									

6	Auxiliary electricity consumption
----------	--

7	el_{max} = At nominal heat output
----------	-------------------------------------

8	el_{min} = At minimum heat output
----------	-------------------------------------

9	el_{SB} = In standby mode
----------	-----------------------------

	el_{max} kW (x,xxx)									
	el_{min} kW (x,xxx)									
	el_{SB} kW (x,xxx)									

10	Type of heat output/room temperature control (select one)						
-----------	--	--	--	--	--	--	--

	yes	no	yes	no	yes	no
--	-----	----	-----	----	-----	----

11	single stage heat output, no room temperature control					
-----------	---	--	--	--	--	--

12	two or more manual stages, no room temperature control					
-----------	--	--	--	--	--	--

13	with mechanical thermostat room temperature control					
-----------	---	--	--	--	--	--

14	with electronic room temperature control					
-----------	--	--	--	--	--	--

15	with electronic room temperature control plus day timer					
-----------	---	--	--	--	--	--

16	with electronic room temperature control plus week timer					
-----------	--	--	--	--	--	--

17	Other control options (multiple selections possible)					
-----------	---	--	--	--	--	--

	yes	no	yes	no	yes	no
--	-----	----	-----	----	-----	----

18	room temperature control, with presence detection					
-----------	---	--	--	--	--	--

19	room temperature control, with open window detection					
-----------	--	--	--	--	--	--

20	with distance control option					
-----------	------------------------------	--	--	--	--	--

21	with adaptive start control					
-----------	-----------------------------	--	--	--	--	--

22	with working time limitation					
-----------	------------------------------	--	--	--	--	--

23	with black bulb sensor					
-----------	------------------------	--	--	--	--	--

24	Contact details: Name and address of the manufacturer or its authorised representative

25	[yes/no]
-----------	----------

ADAX

dato art.nr.

NO	Norge Norway
1	Modelbetegnelse(r)
2	Varmeytelse
3	P_{nom} = Nominell varmeytelse
4	P_{min} = Minste varmeytelse (veiledende)
5	$P_{max,c}$ = Største kontinuerlig varmeytelse
6	Forbruk av tillegselektrisitet
7	$e_{l,max}$ = Ved nominell varmeytelse
8	$e_{l,min}$ = Ved minste varmeytelse
9	$e_{l,sg}$ = I hviletilstand
10	Type varmeytelse/romtemperaturregulering (velg én type)
11	Etrinnns varmeytelse uten romtemperaturregulering
12	To eller flere manuelle trinn uten romtemperaturregulering
13	Romtemperaturregulering med mekanisk termostat
14	Elektronisk romtemperaturregulering
15	Elektronisk romtemperaturregulering og døgnstidsbryter
16	Elektronisk romtemperaturregulering og uketidsbryter
17	Andre reguleringsmuligheter (flere muligheter kan velges)
18	Romtemperaturregulering med tilstedeværelsesdetektor
19	Romtemperaturregulering med detektor for åpent vindu
20	Fjernstyring
21	Tilpasning av starttidspunkt
22	Driftstidsbegrensning
23	Svart kulesensor
24	Kontaktopplysninger - Navn på og adresse til produsenten eller produsentens representant
25	[ja/nei]

SE	Sverige Sweden
1	Modellbeteckning(ar):
2	Värmeeffekt
3	P_{nom} = Nominell avgiven värmeeffekt
4	P_{min} = Lägsta värmeeffekt
5	$P_{max,c}$ = Maximal kontinuerlig värmeeffekt (indikativt)
6	Tillsatselförbrukning
7	$e_{l,max}$ = Vid nominell avgiven värmeeffekt
8	$e_{l,min}$ = Vid lägsta värmeeffekt
9	$e_{l,sg}$ = I standbyläge
10	Typ av reglering av värmeeffekt/rumtemperatur (välj en)
11	enstegs värmeeffekt utan rumtemperaturregulering
12	två eller flera manuella steg utan rumtemperaturregulering
13	med mekanisk termostat för rumtemperaturregulering
14	med elektronisk rumtemperaturregulering
15	med elektronisk rumtemperaturregulering plus dygnstimer
16	med elektronisk rumtemperaturregulering plus veckotimer
17	Andra regleringsmetoder (flera alternativ kan markeras)
18	rumtemperaturregulering med närvarodetektering
19	rumtemperaturregulering med detektering av öppna fönster
20	med möjlighet till fjärrstyring
21	med anpassningsbar startreglering
22	med driftstidsbegränsning
23	med svartkroppsgivare
24	Kontaktuppgifter - Namn och adress till tillverkaren eller dennes auktoriserade representant
25	[ja/nej]

FI	Suomi Finland
1	Mallitunniste(et):
2	Lämpöteho
3	P_{nom} = Nimellislämpöteho
4	P_{min} = Vähimmäislämpöteho (ohjeellinen)
5	$P_{max,c}$ = Suurin jatkuva lämpöteho
6	Lisäsähkönkulutus
7	$e_{l,max}$ = Lisäsähkönkulutus
8	$e_{l,min}$ = Vähimmäislämpötehoilla
9	$e_{l,sg}$ = Valmiustilassa
10	Lämmityksen/huonelämpötilan säädön tyyppi (valitaan yksi)
11	yksiportainen lämmitys ilman huonelämpötilan säätöä
12	kaksi tai useampi manuaalista porrasta ilman huonelämpötilan säätöä
13	mekaanisella termostaattilla toteutetulla huonelämpötilan säädöllä
14	sähköisellä huonelämpötilan säädöllä
15	sähköinen huonelämpötilan säätö ja vuorokausiajastin
16	sähköinen huonelämpötilan säätö ja viikkoajastin
17	Muut säätömahdollisuudet (voidaan valita useita)
18	huonelämpötilan säätö läsnäolotunnistimen kanssa
19	huonelämpötilan säätö läsnäolotunnistimen kanssa
20	etäohjausmahdollisuuden kanssa
21	mukautuvan käynnistyksen ohjauksen kanssa
22	käyntiajan rajoituksen kanssa
23	lämpösäteilyanturin kanssa
24	Yhteystiedot - Valmistajan tai tämän valtuutetun edustajan nimi ja osoite
25	[kyllä/ei]

BG	България Bulgaria
1	Идентификатор(и) на одела
2	Топлинна мощност
3	P_{nom} = Номинална топлинна мощност
4	P_{min} = Минимална топлинна мощност (примерна)
5	$P_{max,c}$ = Максимална непрекъсната топлинна мощност
6	Спомагателно потребление на електроенергия
7	$e_{l,max}$ = При номинална топлинна мощност
8	$e_{l,min}$ = При минимална топлинна мощност
9	$e_{l,sg}$ = В режим на готовност
10	Вид топлинна мощност/регулиране на температурата в помещението (изберете един)
11	една степен на топлинна мощност и без регулиране на температурата в помещението
12	Две или повече ръчни степени, без регулиране на температурата на помещението
13	Две или повече ръчни степени, без регулиране на температурата на помещението
14	с електронен регулатор на температурата в помещението
15	електронен регулатор на температурата в помещението и денонощен таймер
16	електронен регулатор на температурата в помещението и седмичен таймер
17	Други варианти за регулиране (възможен е повече от един избор)
18	регулиране на температурата в помещението с откриване на човешко присъствие
19	регулиране на температурата в помещението с откриване на отворен прозорец
20	с възможност за дистанционно управление
21	с адаптивно управление на пускането в действие
22	с ограничение на времето за работа
23	с датчик във вид на черна полусфера
24	Координати за контакт: Име и адрес на производителя или на упълномощения от него представител.
25	[да/не]

CZ	Česká Republika Czech Republic
1	Identifikační značka (značky) modelu
2	Teplý výkon
3	P_{nom} = Jmenovitý tepelný výkon
4	P_{min} = Minimální tepelný výkon (orientační)
5	$P_{max,c}$ = Maximální trvalý tepelný výkon
6	Spotřeba pomocné elektrické energie
7	$e_{l,max}$ = Při jmenovitém tepelném výkonu
8	$e_{l,min}$ = Při minimálním tepelném výkonu
9	$e_{l,sg}$ = V pohotovostním režimu
10	Typ výdeje tepla/regulace teploty v místnosti (vyberte jeden)
11	jeden stupeň tepelného výkonu, bez regulace teploty v místnosti
12	dva nebo více ručních stupňů, bez regulace teploty v místnosti
13	s mechanickým termostatem pro regulaci teploty v místnosti
14	s elektronickou regulací teploty v místnosti
15	s elektronickou regulací teploty v místnosti a denním programem
16	s elektronickou regulací teploty v místnosti a týdenním programem
17	Další možnosti regulace (lze vybrat více možností)
18	regulace teploty v místnosti s detekcí přítomnosti osob
19	regulace teploty v místnosti s detekcí otevřeného okna
20	s dálkovým ovládním
21	s adaptivně řízeným spouštěním
22	s omezením dobyčinnosti
23	s černým kulovým čidlem
24	Kontaktní údaje - Jméno a adresa výrobce nebo jeho zplnomocněného zástupce
25	[ano/ne]

DK	Danmark Denmark
1	Modelidentifikation(er)
2	Varmeydelse
3	P_{nom} = Nominel varmeydelse
4	P_{min} = Mindste varmeydelse (vejledende)
5	$P_{max,c}$ = Maksimal kontinuerlig varmeydelse
6	Supplerende strømforbrug
7	$e_{l,max}$ = Ved nominel varmeydelse
8	$e_{l,min}$ = Ved mindste varmeydelse
9	$e_{l,sg}$ = I standbytilstand
10	Type varmeydelse/rumtemperaturstyring (vælg en type)
11	Ét-trinsvarmeydelse uden rumtemperaturstyring
12	To eller flere manuelle trin uden rumtemperaturstyring
13	Med mekanisk rumtemperaturstyring
14	Med elektronisk rumtemperaturstyring
15	Elektronisk rumtemperaturstyring og døgntimer
16	Elektronisk rumtemperaturstyring og ugetimer
17	Andre styringsmuligheder (flere muligheder kan vælges)
18	Rumtemperaturstyring med bevægelsessensor
19	Rumtemperaturstyring med temperaturfaldsensor
20	Med telestyringsoption
21	Med adaptiv startstyring
22	Med driftstidsbegrænsning
23	Med sort globe-sensor
24	Kontaktoplysninger - Navn og adresse på producenten eller dennes bemyndigede repræsentant
25	[ja/nej]

DE	Deutschland Germany
1	Modellkennung(en)
2	Wärmeleistung
3	P_{nom} = Nennwärmeleistung
4	P_{min} = Mindestwärmeleistung (Richtwert)
5	$P_{max,c}$ = Maximale kontinuierliche Wärmeleistung
6	Hilfsstromverbrauch
7	$e_{l,max}$ = Bei Nennwärmeleistung
8	$e_{l,min}$ = Bei Mindestwärmeleistung
9	$e_{l,SB}$ = Im Bereitschaftszustand
10	Art der Wärmeleistung/Raumtemperaturkontrolle (bitte eine Möglichkeit auswählen)
11	Einstufige Wärmeleistung, keine Raumtemperaturkontrolle
12	Zwei oder mehr manuell einstellbare Stufen, keine Raumtemperaturkontrolle
13	Raumtemperaturkontrolle mit mechanischem Thermostat
14	Mit elektronischer Raumtemperaturkontrolle
15	Elektronische Raumtemperaturkontrolle und Tageszeitregelung
16	Elektronische Raumtemperaturkontrolle und Wochentagsregelung
17	Sonstige Regelungsoptionen (Mehrfachnennungen möglich)
18	Raumtemperaturkontrolle mit Präsenzerkennung
19	Raumtemperaturkontrolle mit Erkennung offener Fenster
20	Mit Fernbedienungsoption
21	Mit adaptiver Regelung des Heizbeginns
22	Mit Betriebszeitbegrenzung
23	Mit Schwarzkugelsensor
24	Kontaktangaben - Name und Anschrift des Herstellers oder seines autorisierten Vertreters
25	[ja/nein]

EE	Eesti Estonia
1	Mudeli tunnuskood(id)
2	Soojusvõimsus
3	P_{nom} = Nimisoojusvõimsus
4	P_{min} = Minimaalne soojusvõimsus (soovituslik)
5	$P_{max,c}$ = Maksimalne pidev soojusvõimsus
6	Lisaelektrienergia tarbimine
7	$e_{l,max}$ = Nimisoojusvõimsusel
8	$e_{l,min}$ = Minimaalsel soojusvõimsusel
9	$e_{l,SB}$ = Ooteseisundis
10	Soojusvõimsuse/toatemperatuuri seadistamise viis (valige üks)
11	Üheaastmeline soojusvõimsusega, toatemperatuuri seadistamise võimaluseta
12	Kahe või enama käsitsi valitava astmega, toatemperatuuri seadistamise võimaluseta
13	Toatemperatuuri seadistamine mehaanilise termostaadiga
14	Toatemperatuuri elektroonilise seadistamisega
15	Toatemperatuuri elektroonilise seadistamise ja ööpäevataimeriga
16	Toatemperatuuri elektroonilise seadistamise ja nädalataimeriga
17	Muud juhtimisvõimalused (mitu valikut lubatud)
18	Toatemperatuuri seadistamine koos ruumis viibimise avastamisega
19	Toatemperatuuri seadistamine koos avatud akna avastamisega
20	Kaugjuhtimisvõimalusega
21	Kohaneva käivituse juhtimisega
22	Tööajapiiranguga
23	Musta lambiga anduriga
24	Kontaktandmed - Tootja või tema volitatud esindaja nimi ja aadress
25	[jah/ei]

ES	España Spain
1	Identificador(es) del modelo
2	Potencia calorífica
3	P_{nom} = Potencia calorífica nominal
4	P_{min} = Potencia calorífica mínima (indicativa)
5	$P_{max,c}$ = Potencia calorífica máxima continuada
6	Consumo auxiliar de electricidad
7	$e_{l,max}$ = A potencia calorífica nominal
8	$e_{l,min}$ = A potencia calorífica mínima
9	$e_{l,SB}$ = En modo de espera
10	Tipo de control de potencia calorífica/de temperatura interior (seleccione uno)
11	potencia calorífica de un solo nivel, sin control de temperatura interior
12	Dos o más niveles manuales, sin control de temperatura interior
13	con control de temperatura interior mediante termostato mecánico
14	con control electrónico de temperatura interior
15	control electrónico de temperatura interior y temporizador diario
16	control electrónico de temperatura interior y temporizador semanal
17	Otras opciones de control (pueden seleccionarse varias)
18	control de temperatura interior con detección de presencia
19	control de temperatura interior con detección de ventanas abiertas
20	con opción de control a distancia
21	con control de puesta en marcha adaptable
22	con limitación de tiempo de funcionamiento
23	con sensor de lámpara negra
24	Nombre y dirección del fabricante o de su representante autorizado. Información de contacto
25	[si/no]

FR	France France
1	Référence(s) du modèle
2	Puissance thermique
3	P_{nom} = Puissance thermique nominale
4	P_{min} = Puissance thermique minimale (indicative)
5	$P_{max,c}$ = Puissance thermique maximale continue
6	Consommation d'électricité auxiliaire
7	$e_{l,max}$ = À la puissance thermique nominale
8	$e_{l,min}$ = À la puissance thermique minimale
9	$e_{l,SB}$ = En mode veille
10	Type de contrôle de la puissance thermique/de la température de la pièce (sélectionner un seul type)
11	contrôle de la puissance thermique à un palier, pas de contrôle de la température de la pièce
12	contrôle à deux ou plusieurs paliers manuels, pas de contrôle de la température de la pièce
13	contrôle de la température de la pièce avec thermostat mécanique
14	contrôle électronique de la température de la pièce
15	contrôle électronique de la température de la pièce et programmeur journalier
16	contrôle de la température de la pièce, avec détecteur de présence
17	Autres options de contrôle (sélectionner une ou plusieurs options)
18	регулиране на температурата в помещението с откриване на човешко присъствие
19	contrôle de la température de la pièce, avec détecteur de fenêtre ouverte
20	option contrôle à distance
21	contrôle adaptatif de l'activation
22	limitation de la durée d'activation
23	capteur à globe noir
24	Coordonnées de contact - Nom et adresse du fabricant ou de son mandataire
25	[oui/non]

GR	Ελλάδα Greece
1	Αναγνωριστικό(-ά) μοντέλου:
2	Θερμική ισχύς
3	P_{nom} = Ονομαστική θερμική ισχύς
4	P_{min} = Ελάχιστη θερμική ισχύς (ενδεικτική)
5	$P_{max,c}$ = Μέγιστη συνεχής θερμική ισχύς
6	Βοηθητική καταπόληση ηλεκτρικής ενέργειας
7	$e_{l,max}$ = στην ονομαστική θερμική ισχύ
8	$e_{l,min}$ = στην ελάχιστη θερμική ισχύ
9	$e_{l,SB}$ = σε κατάσταση αναμονής
10	Είδος θερμικής ισχύος/ρυθμιστή θερμοκρασίας δωματίου (να επιλεγεί μια δυνατότητα)
11	μονοβάθμια θερμική ισχύς και χωρίς ρυθμιστή θερμοκρασίας δωματίου
12	δύο ή περισσότερες χειροκίνητες βαθμίδες χωρίς ρυθμιστή θερμοκρασίας δωματίου
13	με μηχανικό θερμοστατικό ρυθμιστή θερμοκρασίας δωματίου
14	με ηλεκτρονικό ρυθμιστή θερμοκρασίας δωματίου
15	με ηλεκτρονικό ρυθμιστή θερμοκρασίας δωματίου και χρονοδιακόπτη ημέρας
16	με ηλεκτρονικό ρυθμιστή θερμοκρασίας δωματίου και χρονοδιακόπτη εβδομάδας
17	Άλλες δυνατότητες ρύθμισης (επιτρέπονται πολλές επιλογές)
18	ρυθμιστής θερμοκρασίας δωματίου με ανιχνευτή παρουσίας
19	ρυθμιστής θερμοκρασίας δωματίου με ανιχνευτή ανοιχτού παραθύρου
20	με δυνατότητα ρύθμισης εξ αποστάσεως
21	με δυνατότητα ρύθμισης εξ αποστάσεως
22	με περιορισμό διάρκειας λειτουργίας
23	με αισθητήρα θερμομέτρου μελανής σφαίρας
24	Στοιχεία επικοινωνίας: Όνομα/Επωνυμία και διεύθυνση του κατασκευαστή ή του εξουσιοδοτημένου αντιπροσώπου του.
25	[ναι/όχι]

HR	Hrvatska Croatia
1	Identifikacijska(-e) oznaka(-e) modela
2	Toplinska snaga
3	P_{nom} = nazivna toplinska snaga
4	P_{min} = minimalna toplinska snaga (referentna)
5	$P_{max,c}$ = maksimalna kontinuirana toplinska snaga
6	Potrošnja pomoćne električne energije
7	$e_{l,max}$ = kod nazivne toplinske snage
8	$e_{l,min}$ = kod minimalne toplinske snage
9	$e_{l,SB}$ = u stanju pripravnosti
10	Vrsta izlazne topline/regulacija sobne temperature (odabrali jednu)
11	jednostupanjnska predaja topline i bez regulacije sobne temperature
12	dva ili više ručna stupnja, bez regulacije sobne temperature
13	s regulacijom sobne temperature mehaničkim termostatom
14	s elektroničkom regulacijom sobne temperature
15	elektronička regulacija sobne temperature i dnevni uklopni sat
16	elektronička regulacija sobne temperature i tjedni uklopni sat
17	Druge mogućnosti regulacije (mogući odabir više opcija)
18	regulacija sobne temperature s prepoznavanjem prisutnosti
19	regulacija sobne temperature s prepoznavanjem otvorenog prozora
20	s mogućnošću regulacije na daljinu
21	s prilagodljivim pokretanjem regulacije
22	s ograničenjem vremena rada
23	osjetnikom s crnom žaruljom
24	podaci za kontakt - naziv i adresa proizvođača ili ime njegovog ovlaštenog predstavnika
25	[da/ne]

HU	Magyarország Hungary
1	Modellazonosító(k):
2	Hőteljesítmény
3	P_{nom} = Névleges hőteljesítmény
4	P_{min} = Minimális hőteljesítmény (indikatív)
5	$P_{max,c}$ = Maximális folyamatos hőteljesítmény
6	Kiegészítő villamosenergia-fogyasztás
7	$e_{l,max}$ = A névleges hőteljesítményen
8	$e_{l,min}$ = A minimális hőteljesítményen
9	$e_{l,SB}$ = Készenléti üzemmódban
10	A teljesítmény, illetve a beltéri hőmérséklet szabályozásának típusa (egyet jelöljön meg)
11	Egyetlen állás, beltéri hőmérséklet-szabályozás nélkül
12	Két vagy több kézi szabályozású állás, beltéri hőmérséklet-szabályozás nélkül
13	Mechanikus termosztátos beltéri hőmérséklet-szabályozás
14	Elektronikus beltéri hőmérséklet-szabályozás
15	Elektronikus beltéri hőmérséklet-szabályozás és napszak szerinti szabályozás
16	Elektronikus beltéri hőmérséklet-szabályozás és heti szabályozás
17	Más szabályozási lehetőségek (többet is megjelölhet)
18	Beltéri hőmérséklet-szabályozás jelenlét-érzékeléssel
19	Beltéri hőmérséklet-szabályozás nyitottablak-érzékeléssel
20	Távszabályozási lehetőség
21	Adaptív bekapcsolásszabályozás
22	Működési idő korlátozása
23	Feketegömb-érzékelővel ellátva
24	Kapcsolatfelvételi adatok - A gyártó vagy meghatalmazott képviselőjének neve és címe
25	[igen/nem]

IL	השפה שלך Israel
1	מזהה מודל (ים)
2	פלט חום
3	P_{nom} = פלט חום נומינלי
4	P_{min} = תפוקת חום מינימלית (מעיד)
5	$P_{max,c}$ = מקסימום פלט חום רציף
6	צריכת חשמל נוספת
7	$e_{l,max}$ = בתפוקת חום נומינלית
8	$e_{l,min}$ = בתפוקת חום מינימלית
9	$e_{l,SB}$ = במצב המתנה
10	סוג של פלט חום / בקרת טמפרטורת החדר (תבחר אחד)
11	פלט חום חד שליבי, ללא בקרת טמפרטורת החדר
12	שני שלבים ידניים או יותר, ללא בקרת טמפרטורת החדר
13	תרמוסטט מכני עם שליטה בטמפרטורת החדר.
14	עם שליטה אלקטרונית בטמפרטורה
15	עם שליטה אלקטרונית בטמפרטורה פלוס טיימר יומי
16	עם שליטה אלקטרונית בטמפרטורה פלוס טיימר שבועי
17	אפשרויות שליטה אחרות (אפשרות לבחירות מרובות)
18	בקרת טמפרטורה בחדר, עם זיהוי נוכחות
19	בקרת טמפרטורה בחדר, עם זיהוי חלון פתוח
20	עם אפשרות שליטה מרחוק
21	עם שליטה מותאמת בהפעלה
22	עם הגבלת זמן עבודה
23	עם חיישן נורה שחורה
24	פרטי קשר - שם וכתובת היצרן או הנציג המורשה שלו
25	[כן/לא]

IT	Italia Italy
1	Identificativo del modello
2	Potenza termica
3	P_{nom} = Potenza termica nominale
4	P_{min} = Potenza termica minima (indicativa)
5	$P_{max,c}$ = Massima potenza termica continua
6	Consumo ausiliario di energia elettrica
7	$e_{l,max}$ = Alla potenza termica nominale
8	$e_{l,min}$ = Alla potenza termica minima
9	$e_{l,SB}$ = In modo stand-by
10	Tipo di potenza termica/controllo della temperatura ambiente (indicare una sola opzione)
11	potenza termica a fase unica senza controllo della temperatura ambiente
12	due o più fasi manuali senza controllo della temperatura ambiente
13	con controllo della temperatura ambiente tramite termostato meccanico
14	con controllo elettronico della temperatura ambiente
15	con controllo elettronico della temperatura ambiente e temporizzatore giornaliero
16	con controllo elettronico della temperatura ambiente e temporizzatore settimanale
17	Altre opzioni di controllo (è possibile selezionare più opzioni)
18	controllo della temperatura ambiente con rilevamento di presenza
19	controllo della temperatura ambiente con rilevamento di finestre aperte
20	con opzione di controllo a distanza
21	con controllo di avviamento adattabile
22	con limitazione del tempo di funzionamento
23	con termometro a globo nero
24	Contatti – Nome e indirizzo del fabbricante o del suo rappresentate legale.
25	[si/no]

LT	Lietuva Lithuania
1	Modelio žymuo (-enys)
2	Šiluminė galia
3	P_{nom} = Vardinė šiluminė galia
4	P_{min} = Mažiausia šiluminė galia (orientacinė)
5	$P_{max,c}$ = Didžiausia nuolatinė šiluminė galia
6	Pagalbinės elektros energijos vartojamoji galia
7	$e_{l,max}$ = Esant vardinėi šiluminei galiai
8	$e_{l,min}$ = Esant mažiausiai šiluminei galiai
9	$e_{l,SB}$ = Pribaldytąja veikseną
10	Šiluminės galios lygiai/patalpos temperatūros reguliavimas (pasirinkti vieną)
11	Vieno šiluminės galios lygio ir be patalpos temperatūros reguliavimo
12	Dviejų ar daugiau rankiniu būdu nustatomų šiluminės galios lygių be patalpos temperatūros reguliavimo
13	Su mechaninio termostatinio patalpos temperatūros reguliavimo funkcija
14	Su elektroninio patalpos temperatūros reguliavimo funkcija
15	Elektroninis patalpos temperatūros reguliavimas ir paros laikmatis
16	Elektroninis patalpos temperatūros reguliavimas ir savaitės laikmatis
17	Kitos valdymo pasirinktys (galimi keli variantai)
18	Patalpos temperatūros reguliavimas su žmonių buvimu atpažintimi
19	Patalpos temperatūros reguliavimas su atviro lango atpažintimi
20	Su nuotolinio valdymo pasirinktimi
21	Su adaptyvuoju šildymo pradžios momento nustatymu
22	Ribojamo veikimo laiko
23	Su spinduliavimo temperatūros jutikliu (angl. black bulb sensor)
24	Kontaktiniai duomenys – Gamintojo arba jo įgaliotojo atstovo pavadinimas ir adresas
25	[taip/ne]

LV	Latvija Latvia
1	Modeļa identifikators(-i)
2	Siltuma jauda
3	P_{nom} = Nominālā siltuma jauda
4	P_{min} = Minimālā siltuma jauda (indikatīvi)
5	$P_{max,c}$ = Maksimālā nepārtrauktā siltuma jauda
6	Maksimālā nepārtrauktā siltuma jauda
7	$e_{l,max}$ = Pie nominālās siltuma jaudas
8	$e_{l,min}$ = Pie minimālās siltuma jaudas
9	$e_{l,SB}$ = Gaidstāves režīmā
10	Siltuma jaudas/telpas temperatūras regulēšanas tips (izvēlētis vienu)
11	vienkāpēs siltuma jauda bez telpas temperatūras regulēšanas
12	manuāla divkāpēju vai daudzkāpēju siltuma jauda bez telpas temperatūras regulēšanas
13	ar mehānisku termostatu un telpas temperatūras regulēšanu
14	ar elektronisku telpas temperatūras regulēšanu
15	ar elektronisku telpas temperatūras regulēšanu un diennakts taimerī
16	ar elektronisku telpas temperatūras regulēšanu un nedēļas taimerī
17	Citi vadības veidi (var izvēlēties vairākus)
18	telpas temperatūras regulēšana ar klātbūtnes detektēšanu
19	telpas temperatūras regulēšana ar atvērta loga detektēšanu
20	ar tālvadības funkciju
21	ar adaptīvu palaišanas vadību
22	ar darbības laika ierobežojumu
23	ar siltuma starojuma sensoru melnas lodes formā
24	Kontaktinformācija. Ražotāja vai tā pilnvarotā pārstāvja vārds vai nosaukums un adrese
25	[jā/nē]

MT	Malta Malta
1	Identifikatur(i) tal-mudell
2	Potenza termika
3	P_{nom} = Potenza termika nominali
4	P_{min} = Potenza termika minima (valur ta' referenza)
5	$P_{max,c}$ = Potenza termika massima kontinwa
6	Konsum tal-elettriku awżiljarju
7	$e_{l,max}$ = Fil-potenza termika nominali
8	$e_{l,min}$ = Fil-potenza termika minima
9	$e_{l,SB}$ = Fil-modalità Stennija
10	It-tip ta' potenza termika/ta' kontroll tat-temperatura ambjentali (jekk joghħbok aghżel wahda minn dawn l-ghażliet)
11	potenza termika bi stadju wiehed u minghajr kontroll tat-temperatura ambjentali
12	żewġ stadji jew aktar irregolati b'mod manwali minghajr kontroll tat-temperatura ambjentali
13	b'kontroll tat-temperatura ambjentali permezz ta' termostat mekkaniku
14	b'kontroll elettroniku tat-temperatura ambjentali
15	kontroll elettroniku tat-temperatura ambjentali u kronometru ta' ġurnata
16	kontroll elettroniku tat-temperatura ambjentali u kronometru ta' ġimgha
17	Għażliet oħra ta' kontroll (jistgħu jintgħażlu diversi għażliet)
18	kontroll tat-temperatura ambjentali b'detezzjoni ta' preżenza
19	kontroll tat-temperatura ambjentali b'detezzjoni ta' tiegħa miftuħa
20	b'għażla ta' kontroll mill-bogħod
21	b'kontroll ta' bidjien adattabbli
22	b'limitazzjoni tal-hin tat-thaddim
23	b'sensur b'boċċa sewda
24	Detalji ta' kuntatt – L-isem u l-indirizz tal-manifattur jew tar-rappreżentant awtorizzat tiegħu.
25	[iva/le]

NL	Nederland Netherlands
1	Typeaanduiding(en):
2	Warmteafgifte
3	P_{nom} = Nominale warmteafgifte
4	P_{min} = Minimale warmteafgifte (indicatief)
5	$P_{max,c}$ = Maximale continue warmteafgifte
6	Aanvullend elektriciteitsverbruik
7	$e_{l,max}$ = Bij nominale warmteafgifte
8	$e_{l,min}$ = Bij minimale warmteafgifte
9	$e_{l,SB}$ = In stand-bymodus
10	Type warmteafgifte/sturing kamertemperatuur (selecteer één)
11	Eentrapswarmteafgifte, geen sturing van de kamertemperatuur
12	Twee of meer handmatig in te stellen trappen, geen sturing van de kamertemperatuur
13	Met mechanische sturing van de kamertemperatuur door thermostaat
14	Met elektronische sturing van de kamertemperatuur
15	Elektronische sturing van de kamertemperatuur plus dag-tijdschakelaar
16	Elektronische sturing van de kamertemperatuur plus week-tijdschakelaar
17	Andere sturingsopties (meerdere selecties mogelijk)
18	Sturing van de kamertemperatuur, met aanwezigheidsdetectie
19	Sturing van de kamertemperatuur, met openraamdetectie
20	Met de optie van afstandsbediening
21	Met adaptieve sturing van de start
22	Met beperking van de werkingstijd
23	Met black-bulbsensor
24	Contactgegevens – Naam en adres van de fabrikant of van zijn gemachtigde
25	[ja/nee]

PL	Polska Poland
1	Identyfikator(-y) modelu
2	Moc cieplna
3	P_{nom} = Nominalna moc cieplna
4	P_{min} = Minimalna moc cieplna (orientacyjna)
5	$P_{max,c}$ = Maksymalna stała moc cieplna
6	Żużycie energii elektrycznej na potrzeby własne
7	$e_{l,max}$ = Przy nominalnej mocy cieplnej
8	$e_{l,min}$ = Przy minimalnej mocy cieplnej
9	$e_{l,SB}$ = W trybie czuwania
10	Rodzaj mocy cieplnej/regulacja temperatury w pomieszczeniu (należy wybrać jedną opcję)
11	jednostopniowa moc cieplna bez regulacji temperatury w pomieszczeniu
12	co najmniej dwa ręczne stopnie bez regulacji temperatury w pomieszczeniu
13	mechaniczna regulacja temperatury w pomieszczeniu za pomocą termostatu
14	elektroniczna regulacja temperatury w pomieszczeniu
15	elektroniczna regulacja temperatury w pomieszczeniu ze sterownikiem dobowym
16	elektroniczna regulacja temperatury w pomieszczeniu ze sterownikiem tygodniowym
17	Inne opcje regulacji (można wybrać kilka)
18	regulacja temperatury w pomieszczeniu z wykrywaniem obecności
19	regulacja temperatury w pomieszczeniu z wykrywaniem otwartego okna
20	z regulacją na odległość
21	z adaptacyjną regulacją startu
22	z ograniczeniem czasu pracy
23	z czujnikiem ciepła promieniowania
24	Dane teleDane kontaktowe – nazwa oraz adres producenta lub jego upoważnionego przedstawiciela
25	[tak/nie]

RO	România Romania
1	Identificatorul de model(e):
2	Puterea termică
3	P_{nom} = Puterea termică nominală
4	P_{min} = Puterea termică minimă (cu titlu indicativ)
5	$P_{max,c}$ = Puterea termică maximă continuă
6	Consumul auxiliar de energie electrică
7	$e_{l,max}$ = La putere termică nominală
8	$e_{l,min}$ = La putere termică minimă
9	$e_{l,SB}$ = În modul standby
10	Tip de putere termică/controlul temperaturii camerei (selectați o variantă)
11	cu o singură treaptă de putere termică și fără controlul temperaturii camerei
12	două sau mai multe trepte de putere manuale, fără controlul temperaturii camerei
13	cu controlul temperaturii camerei prin intermediul unui termostat mecanic
14	cu control electronic al temperaturii camerei
15	cu control electronic al temperaturii camerei și cu temporizator cu programare zilnică
16	cu control electronic al temperaturii camerei și cu temporizator cu programare săptămânală
17	Alte opțiuni de control (se pot selecta mai multe variante)
18	controlul temperaturii camerei, cu detectarea prezenței
19	controlul temperaturii camerei, cu detectarea unei ferestre deschise
20	cu opțiune de control la distanță
21	cu demaraj adaptabil
22	cu limitarea timpului de funcționare
23	cu senzor cu bulb negru
24	Date de contact – Denumirea și adresa producătorului sau a reprezentantului său autorizat.
25	[da/nu]

RU	Россия Russia
1	Идентификатор модели
2	Отопительная мощность
3	P_{nom} = Номинальная тепловая мощность
4	P_{min} = Минимальная тепловая мощность (заявленная)
5	$P_{max,c}$ = Максимальная непрерывная тепловая мощность
6	Дополнительное энергопотребление прибора
7	$e_{l,max}$ = При номинальной тепловой мощности
8	$e_{l,min}$ = При минимальной тепловой мощности
9	$e_{l,SB}$ = В режиме standby (спящем)
10	Тип управления по тепловой мощности/температуре воздуха (выбрать что-то одно)
11	одна ступень мощности, без контроля температуры воздуха
12	две и более ступеней мощностей, без контроля температуры воздуха
13	с механическим термостатом, работающим по температуре воздуха в помещении
14	с электронным термостатом, работающим по температуре воздуха в помещении
15	с электронным термостатом, работающим по температуре воздуха в помещении, + суточный таймер
16	с электронным термостатом, работающим по температуре воздуха в помещении, + недельный таймер
17	Другие возможности управления (возможен выбор нескольких параметров)
18	управление по температуре воздуха в помещении, с датчиком движения
19	управление по температуре воздуха в помещении, с датчиком открытого окна
20	с возможностью дистанционного управления
21	с адаптивным стартом
22	с ограничителем времени работы
23	с датчиком теплового излучения
24	Контактная информация - название и адрес производителя/представительства
25	да/нет

SI	Slovenija Slovenia
1	Identifikacijska oznaka modela(-ov):
2	Izhodna toplotna moč
3	P_{nom} = Nazivna izhodna toplotna moč
4	P_{min} = Minimalna izhodna toplotna moč (okvirno)
5	$P_{max,c}$ = Največja trajna izhodna toplotna moč
6	Dodatna potreba po električni moči
7	$e_{l,max}$ = Pri nazivni izhodni toplotni moči
8	$e_{l,min}$ = Pri minimalni izhodni toplotni moči
9	$e_{l,SB}$ = V stanju pripravljenosti
10	Način uravnavanja izhodne toplotne moči/temperature v prostoru (izberite eno možnost)
11	Z enostopnjskim uravnavanjem izhodne toplotne moči, brez uravnavanja temperature v prostoru
12	Z dvema ali več ročnimi stopnjami, brez uravnavanja temperature v prostoru
13	Z uravnavanjem temperature v prostoru z mehanskim termostatom
14	Z elektronskim uravnavanjem temperature v prostoru
15	Z elektronskim uravnavanjem temperature v prostoru z dnevnim časovnikom
16	Z elektronskim uravnavanjem temperature v prostoru s tedenskim časovnikom
17	Druge možnosti uravnavanja (izberete lahko več možnosti)
18	Z uravnavanjem temperature v prostoru z zaznavanjem prisotnosti
19	Z uravnavanjem temperature v prostoru z zaznavanjem odprtega okna
20	Z možnostjo uravnavanja na daljavo
21	S prilagodljivim uravnavanjem zažetka delovanja
22	Z omejitvijo časa delovanja
23	Z globus senzorjem
24	Kontaktni podatki - Ime in naslov proizvajalca ali njegovega pooblaščenega zastopnika
25	[da/nie]

SK	Slovensko Slovakia
1	Identifikačný (-é) kód (-y) modelu:
2	Teplný výkon
3	P_{nom} = Menovitý tepelný výkon
4	P_{min} = Minimálny tepelný výkon (orientačne)
5	$P_{max,c}$ = Maximálny priebežný tepelný výkon
6	Vlastná spotreba elektrickej energie
7	$e_{l,max}$ = Pri menovitom tepelnom výkone
8	$e_{l,min}$ = Pri minimálnom tepelnom výkone
9	$e_{l,SB}$ = V pohotovostnom režime
10	Druh ovládania tepelného výkonu/izbovej teploty (vyberte jeden)
11	jednoúrovňový tepelný výkon bez ovládania izbovej teploty
12	dve alebo viac manuálnych úrovní bez ovládania izbovej teploty
13	s ovládaním izbovej teploty mechanickým termostatom
14	s elektronickým ovládaním izbovej teploty
15	elektronické ovládanie izbovej teploty a denný časovač
16	elektronické ovládanie izbovej teploty a týždenný časovač
17	Ďalšie možnosti ovládania (možnosť viacnásobného výberu)
18	ovládanie izbovej teploty s detekciou prítomnosti
19	ovládanie izbovej teploty s detekciou otvoreného okna
20	s možnosťou diaľkového ovládania
21	s prispôbovým ovládaním spustenia
22	s obmedzením času prevádzky
23	so snímačom čiernej žiarovky
24	Kontaktné údaje – Názov a adresa výrobcu alebo jeho autorizovaného zástupcu
25	[áno/nie]

PT	Portugal Portugal
1	Identificador(es) de modelo
2	Potência calorífica
3	P_{nom} = Potência calorífica nominal
4	P_{min} = Potência calorífica mínima (indicativa)
5	$P_{max,c}$ = Potência calorífica contínua máxima
6	Consumo de eletricidade auxiliar
7	$e_{l,max}$ = À potência calorífica nominal
8	$e_{l,min}$ = À potência calorífica mínima
9	e_{lg} = Em estado de vigília
10	Tipo de potência calorífica/comando da temperatura interior (selecionar uma opção)
11	Potência calorífica numa fase única, sem comando da temperatura interior
12	Em duas ou mais fases manuais, sem comando da temperatura interior
13	Com comando da temperatura interior por termóstato mecânico
14	Com comando eletrónico da temperatura interior
15	Com comando eletrónico da temperatura interior e temporizador diário
16	Com comando eletrónico da temperatura interior e temporizador semanal
17	Outras opções de comando (seleção múltipla possível)
18	Comando da temperatura interior, com deteção de presença
19	Comando da temperatura interior, com deteção de janelas abertas
20	Com opção de comando à distância
21	Com comando de arranque adaptativo
22	Com limitação do tempo de funcionamento
23	Com sensor de corpo negro
24	Elementos de contacto: Nome e endereço do fabricante ou do seu representante autorizado
25	[sim/não]

SR	Srbija Serbia
1	Identifikaciona(-e) oznaka(-e) modela
2	Toplotna snaga
3	P_{nom} = Nominalna toplotna snaga
4	P_{min} = Minimalna toplotna snaga (referentna)
5	$P_{max,c}$ = Maksimalna kontinuirana toplotna snaga
6	Potrošnja pomoćne struje
7	$e_{l,max}$ = Pri nominalnoj toplotnoj snazi
8	$e_{l,min}$ = Pri minimalnoj toplotnoj snazi
9	e_{lg} = U režimu pripravnosti
10	Vrsta izlazne toplote/regulisanje sobne temperature (odabrati jedno)
11	Jednostepenska predaja toplote i bez regulisanja sobne temperature
12	Dva ili više ručna stepena, bez regulisanja sobne temperature
13	Sa regulisanjem sobne temperature mehaničkim termostatom
14	Sa elektronskim regulisanjem sobne temperature
15	Elektronsko regulisanje sobne temperature i dnevni uklopni sat
16	Elektronsko regulisanje sobne temperature i nedeljni uklopni sat
17	Druge mogućnosti regulisanja (s mogućnošću odabira više opcija)
18	Regulisanje sobne temperature sa prepoznavanjem prisutnosti
19	Regulisanje sobne temperature sa prepoznavanjem otvorenog prozora
20	Sa mogućnošću dalinskog regulisanja
21	Sa prilagodivim pokretanjem regulisanja
22	Sa ograničenjem vremena rada
23	Sa senzorom sa crnom žaruljom
24	Kontakt podaci: Naziv i adresa proizvođača, odnosno ime njegovom ovlašćenog predstavnika
25	[da/ne]

DECLARATION OF CONFORMITY

Adax AS, P.o.Box 38, 3061 Svelvik, Norway (Manufacturer)

We hereby declare that the convector heaters series Adax VPS10:

NAME, TYPE AND MODEL:

VPS 10 – 310mm high, steel front, white

VPS 10 KBT –cable and plug, only 230V

VPS 10 BT – for fixed connection, 230V or 400V

Range: Input 230 V, 400V, 400-1000W, 50Hz AC, IP24, CL II Double insulated

Control units for all models: Built-in electronic thermostat with Bluetooth (BT)

Variants: VPS 10 04..., VPS 10 06 ..., VPS 10 08 ..., VPS 10 10

comply with the following Directives/Standards:

LVD (2014/35/EU)	EN 60335-2-30:2010+A11:2012+A1:2020 EN 60335-1:2012+A11:2014+A13:2018+A14:2019 +A1:2019+A2:2019+A15:2021
EMC (2014/30/EU)	EN 55014-1:2017 EN 61000-3-2/-3-3 :2019
RED Directive (2014/53/EU)	EN 300 328 V2.2.2 EN 301 489-1/-17
ECO design directive (2009/125/EC)	2015/1188/EU
RoHS 2 (2011/65/EU)	
CE	

This declaration of conformity is issued under the responsibility of:

Svelvik, March 5, 2024

Place and date of issue



Roger Dalen
Managing Director